

bott vario3

Mercedes-Benz járművéhez

bott

Innovatív
rendszer megoldások



Könnyű
alumínium szerkezet

A járműberendezés

bott vario3

Egyedi, akár az Ön tevékenységi köre.

Szerviztechnikus



Rendszer-
telepítő



Flottamenedzser



Tetőfedő



Villanyszerelő



Kőműves



Asztalos



Festő



Két márka – egy rendszer

Bármelyik Mercedes-Benz járműtípus mellett döntött, mi biztosítjuk hozzá Önnek a tökéletes megoldást az egyedi bott vario 3 járműberendezéssel. A rögzítési pontok optimálisan alkalmazkodnak a kiegészítőkhöz és a Mercedes-Benz jármű adottságaihoz. Ehhez optimális tervezést, biztonságos beszerelést garantálunk Önnek anélkül, hogy a leszerelést követően bármi is visszamaradna.

Továbbá bemutatjuk Önnek bőséges választékunkat a rendszerhez illő rakományrögzítő elemekből és rendezőrendszerekből.

A bott vario3 összeköti a járműberendezést és a Mercedes-Benz-t.

Mercedes-Benz
VanSolution Partner

Az Ön ötlete – általunk megtervezve

Rugalmas moduláris rendszer

Egyedi koncepció

Gyakorlatorientált tervezés

Hasznos tér elrendezése



Egyedi és igényorientált

bott tervezési szakértőjével közösen alakíthatja ki egyedi bott vario3 járműberendezését. A 3D megjelenítő segítségével azonnal meg is tekintheti új berendezését

– adott esetben még átgondolhatja és alakíthat rajt egyet s mást. A bott csapata ilyenkor speciálisan az Ön igényeinek gyakorlati megvalósításával foglalkozik. A tervezés a követelmények pontos elemzésével kezdődik. Ehhez alaposan megvizsgáljuk a felszerelését, aminek minden nap magánál kell lennie.

Az elemzés után következik a bott tervezési szakértők segítségével a pontos járműberendezési koncepció kidolgozása. A bott vario3 járműberendezés moduláris felépítése lehetővé teszi az igényeknek megfelelő konfigurációt. Minden szerszámot és anyagot úgy kell tárolni, hogy az kéznél legyen. Ily módon a mobil munkaállomás optimálisan megkönnyíti a napi folyamatokat.

Szolgáltatásaink

Szolgáltatások flották számára

Szolgáltatások
teljes körű lebonyolítása

Járműgyártókkal való
együttműködés

Finanszírozási
tanácsadás

Erőforrások gazdaságos
felhasználása



Az Ön rendszerszolgáltatója

Ön egy Mercedes-Benz haszongépjármű mellett döntött. Ezzel a választással Ön megteremtette a tökéletes alapot egy bott vario3 járműberendezés beépítéséhez.

Az autógyártóval szoros együttműködésben dolgozunk, hogy berendezésünk pontosan illeszkedjen minden Mercedes-Benz haszongépjárműbe. A bott vario3 építőelemei méreteiket és rögzítési pontjaikat tekintve ideálisan illenek az Ön járművének adottságaihoz. Így Ön a lehető legjobban képes kihasználni a rakteret.

Ezenkívül ez garantálja a biztonságos beszerelést, ezáltal pedig a biztonságos üzemeltetést és – végső esetben – az optimális ütközésbiztonságot. Ez vonatkozik a készre konfigurált modulokra éppúgy, mint az egyedi járműberendezésekre, amelyeket pontosan az Ön szükségletei szerint tervezünk. Így az Ön haszongépjárművének és egy bott vario3 járműberendezésnek a kombinációja egymásba fonódó rendszert képez.

Sikeres törésteszt

A járművezető és rakomány
biztonsága

ECE R44 szabványnak
megfelelő

50 km/h ütközési
sebesség

A bott vario3 gépjárműberendezés megfelel a szigorú vizsgálati követelményeknek. Az eredmények azt mutatják, hogy a vezető és az utasok vészhelyzetben számíthatnak a bott vario3-ra.

Itt érhető el a törésteszt.

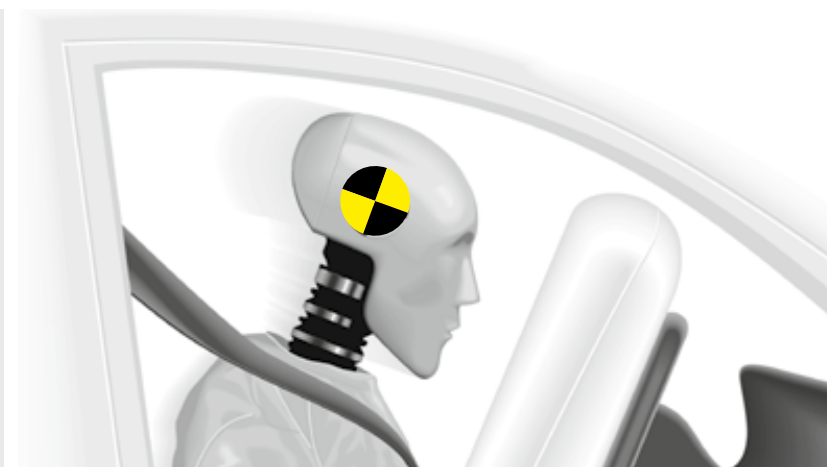

A nagysebességű kamerák felvételei



Bizonyított biztonság

Töréstesztjeinkkel bizonyítottuk, mennyire biztonságos a bott vario3 járműberendezés az Ön és alkalmazottai számára. A teszteket független szakértők végzik teljesen megrakott járműnél. Az alkatrészek terhelése megegyezik a közúti forgalomban történő súlyos balesetnél előforduló terhelésekkel.

A törésteszt egy frontális ütközést szimulál 50 km/h sebességnél – az ECE R44 irányelvnek megfelelően. A bott vario3 járműberendezés a teszt magas követelményeinek több mint megfelel.

Vészhelyzet esetén teljes mértékben támaszkodhat a bott vario3 járműberendezésre.

A vizsgálatok elsősorban a padlón és a jármű falán lévő karosszéria csatlakozási pontjaira összpontosítanak. A járműberendezés teljes szerkezete is fontos. A tesztek világosan megmutatják, hogy a szerkezet hogyan képes felfogni az alkatrészek célzott megcsavarása általi hatalmas erőket. Ezen kívül nagy figyelmet fordítunk minden mozgó alkatrészeire is. A modulokból semmi nem esik ki, és a fiókok fixen zárva maradnak.

Alapbeépítés

Erős karosszérvédelem

Sokoldalú rögzítések
a rakomány biztosítására

Könnyen takarítható
raktér



Megoldások a rakodótér védelmére

A bott tökéletesen illeszkedő alapbeépítése megvédi a rakteret a napi használat során jelentkező kopástól, és hosszú távon megőrzi járműve értékét. Ez magában foglalja a padlót, belső borítást, és kérés esetén egy mennyezetborítást is. A bott vario fenéklemez biztonságosan van rögzítve a haszongépjárműben. A bott vario fenéklemezeinek bevonata csúszásálló, azért hogy Ön mindig stabilan álljon – nedves idő esetén is. A rakodótér burkolat védi a lakkot és így megőrzi hasznójárművének értékét.

A belső borítás különböző kivitelekben kapható: újrahasznosítható műanyagból vagy alumíniumból, perforált lyukraszterrel a szerszámtartók számára.

A mennyezetborítás teljessé teszi rakodóterének burkolatát. Itt praktikusán integrálhatók a feszítőrudak rögzítésére szolgáló rögzítősínek – akár LED világítással együtt is. A nagyfelületű belső világítás a rakodótérben megkönnyíti a sötétben végzett munkát.

bott vario padozat



- könnyű és nedvességtaszító 12 mm nyírfa rétegelt lemez padozat
- felső oldal: erős és csúszásgátló műgyanta bevonat bott dekorral
- alsó oldal: sima felületű műgyantabevonat
- élek: profilozottak, nedvességtaszítóak, szürkére festettek és az ajtó környékén alumínium élvédőkkel vannak ellátva
- rögzítősinékkel ellátott padozatok esetében az élvédelem általában be van építve
- szennyezőanyag-kibocsátási osztály: E1 az EN 717-2 szerint
- csúszásgátló R10, Taber-érték > 500
- rögzítőanyaggal együtt
- túlnyomórészt egyszerűen beszerelhető leszorítókkal lehetséges



- az ajtó környékén alumínium élvédőkkel ellátva
- a rögzítősinék közvetlenül a tetőkeret alatt találhatóak
- műanyag burkolatok biztosítják a járműben rendelkezésre álló rögzítési pontok könnyű elérhetőségét, és lehetővé teszik a raktér egyszerű tisztítását

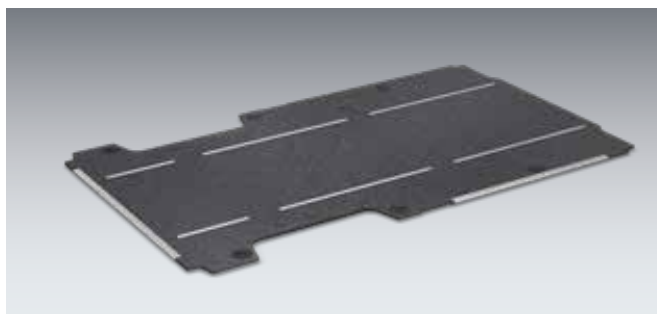

- az ajtó környékén alumínium élvédőkkel ellátva
- a rögzítősinék közötti távolság szabvány szerint 880 mm, igény esetén a távolság változtatható
- műanyag burkolatok biztosítják a járműben rendelkezésre álló rögzítési pontok könnyű elérhetőségét, és lehetővé teszik a raktér egyszerű tisztítását

bott vario padozat különféle kivitelben

Modell	Citan L1	Citan L2			
Modellévjárat	2021	2021			
Tengelytáv	2716	3100			
lépcsőélvédő nélkül	11320591	11320592			
lépcsőélvédővel	11310591	11310592			
keresztirányú rögzítősínekkel	11312591	11312592			
keresztirányú rögzítősínek száma	3	3			
hosszanti irányú rögzítősínekkel					

Modell	Vito L1	Vito L1 ⁴	Vito L2	Vito L2 ⁴	
Modellévjárat	2014	2014	2014	2014	
Tengelytáv	3200	3200	3200 *	3200 *	
lépcsőélvédő nélkül	11320156	11320397	11320157	11320398	
lépcsőélvédővel	11310156	11310397	11310157	11310398	
keresztirányú rögzítősínekkel	11312156	11312397	11312157	11312398	
keresztirányú rögzítősínek száma	2	2	3	3	
hosszanti irányú rögzítősínekkel	11321156	11321397	11321157	11321398	

Modell	Vito L3	Vito L3 ⁴			
Modellévjárat	2014	2014			
Tengelytáv	3430	3430			
lépcsőélvédő nélkül	11320158	11320399			
lépcsőélvédővel	11310158	11310399			
keresztirányú rögzítősínekkel	11312158	11312399			
keresztirányú rögzítősínek száma	3	3			
hosszanti irányú rögzítősínekkel	11321158	11321399			

Modell	Sprinter L1-FA	Sprinter L1-HA	Sprinter L2-FA	Sprinter L2-HA	
Modellévjárat	06/2018	06/2018	06/2018	06/2018	
Tengelytáv	3259	3250	3924	3665	
lépcsőélvédő nélkül	11320196	11320198	11320197	11320199	
lépcsőélvédővel	11310196	11310198	11310197	11310199	
keresztirányú rögzítősínekkel	11312196	11312198	11312197	11312199	
keresztirányú rögzítősínek száma	3	3	5	5	
hosszanti irányú rögzítősínekkel	11321196	11321198	11321197	11321199	

*Túlnyúlás **Duplakabinos csak merevítő esetén ² Szerelés alsótartó nélkül ⁴ rövidebb padozat esetén, műanyagok hátul

FA= Elsőkerék hajtás HA=Hátsókerék hajtás

Szupermagas műanyagtető esetén, rögzítők nem engedélyezettek

bott vario padozat különféle kivitelben

Modell	Sprinter L2-Duplakerekes	Sprinter L3-HA	Sprinter L3-Supersingle	Sprinter L3-Duplakerekes	Sprinter L4-HA
Modellévjárat	06/2018	06/2018	06/2018	06/2018	06/2018
Tengelytáv	3665	4325	4325	4325	4325*
lépcsőélvédő nélkül	11320202	11320200	11320206	11320203	11320201
lépcsőélvédővel	11310202	11310200	11310206	11310203	11310201
keresztirányú rögzítősínekkel	11312202	11312200	11312206	11312203	11312201
keresztirányú rögzítősínek száma	5	6	6	6	7
hosszanti irányú rögzítősínekkel	11321202	11321200	11321206	11321203	11321201

Modell	Sprinter L4-Supersingle	Sprinter L4-Duplakerekes			
Modellévjárat	06/2018	06/2018			
Tengelytáv	4325*	4325*			
lépcsőélvédő nélkül	11320207	11320204			
lépcsőélvédővel	11310207	11310204			
keresztirányú rögzítősínekkel	11312207	11312204			
keresztirányú rögzítősínek száma	7	7			
hosszanti irányú rögzítősínekkel	11321207	11321204			



Terjedelmes méretű eszközöket a raktérben a legbiztonságosabban a mi rögzítőeleminkkel rögzíthet. Ezek könnyen beállíthatók és rögzíthetők néhány egyszerű lépésben. Függőleges vagy vízszintes. A szükséges rögzítősínek be vannak építve a bott vario3 járműbe. Mindaddig, amíg nincs szükség összekötő rudakra, helymegtakarítással tárolhatók a mi speciális tartóinkkal.



„A bott padozat pontosan illeszkedik a kisteherautómba. Rajta még nedves talppal is jól lehet járni. A bott itt nagyon sok rögzítősínt integrált. Tehát bárhova könnyen rögzíthetem eszközeimet a padozathoz. Még akkor is, ha a dolgaim gyakran nehezek és nem annyira könnyű őket rögzíteni.”



A haszongépjármű-gyártó által a kisteherautójának csomagtartójában biztosított rögzítési pontok továbbra is hozzáférhetőek a bott vario3-al felszerelt jármű belsejébe.



A furgon gázpalackjainak szállításakor a törvény előírja a szellőztetést.

Ezeket az előírásokat szakszerűen és biztonságosan integráljuk járművébe.



Annak biztosítása érdekében, hogy padozat szélei ne rongálódjanak meg az ajtóknál be- és kirakodásától, ezt a területet alumínium élvédőkkel erősítjük meg.

Belső falburkolat



bott vario protect belső falburkolat

- pontosan illeszkedő falburkolat újrahasznosítható polipropilénből
- légkamrás lemezek, 4 mm vastag, egyik oldalon strukturált felülettel
- szín: világosszürke (RAL 7035)
- UV-álló, könnyű súlyú, korrózió- és rozsdamentes, vegyszerálló
- rendkívül könnyen és jól tisztítható
- rögzítőanyaggal együtt

jobb oldali
tolóajtós járművekhez

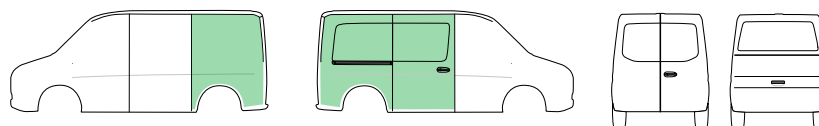

jobb oldali
tolóajtós és két irányba nyíló
hátsó ajtós járművekhez

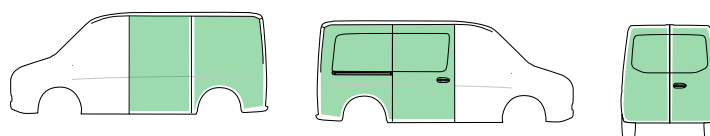

jobb oldali
tolóajtós és felfelé nyíló
hátsó ajtós járművekhez

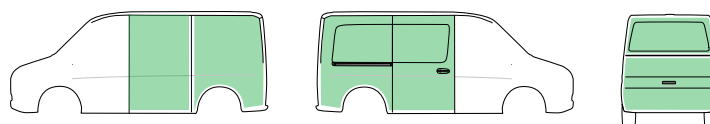

Belső falburkolat

bott vario protect belső falburkolat



Modell	Citan L1	Citan L2			
Modellévjárat	2021	2021			
Tengelytáv	2716	3100			
jobb oldali tolóajtós járművekhez	12225389.95	12225394.95			
jobb oldali tolóajtós és két irányba nyíló hátsó ajtós járművekhez	12225390.95	12225395.95			
jobb oldali tolóajtós és felfelé nyíló hátsó ajtós járművekhez	12225391.95	12225396.95			

Modell	Vito L1	Vito L2	Vito L3		
Modellévjárat	2014	2014	2014		
Tengelytáv	3200	3200 *	3430		
jobb oldali tolóajtós járművekhez	12225212.95	12225215.95	12225218.95		
jobb oldali tolóajtós és két irányba nyíló hátsó ajtós járművekhez	12225213.95	12225216.95	12225219.95		
jobb oldali tolóajtós és felfelé nyíló hátsó ajtós járművekhez	12225214.95	12225217.95	12225220.95		

Modell	Sprinter L1-H1-FA	Sprinter L1-H2-FA ¹	Sprinter L2-H1-FA	Sprinter L2-H2-FA ¹	Sprinter L1-H1-HA
Modellévjárat	06/2018	06/2018	06/2018	06/2018	06/2018
Tengelytáv	3259	3250	3924	3924	3250
jobb oldali tolóajtós járművekhez	12225328.95	12225331.95	12225334.95	12225337.95	12225320.95
jobb oldali tolóajtós és felfelé nyíló hátsó ajtós járművekhez	12225329.95	12225332.95	12225335.95	12225338.95	12225324.95

Modell	Sprinter L1-H2-HA ¹	Sprinter L2-H1-HA	Sprinter L2-H2-H3-HA ¹	Sprinter L3-H2-H3-HA ¹	Sprinter L4-H2-H3-HA ¹
Modellévjárat	06/2018	06/2018	06/2018	06/2018	06/2018
Tengelytáv	3250	3665	3665	4325	4325 *
jobb oldali tolóajtós járművekhez	12225321.95	12225316.95	12225317.95	12225322.95	12225323.95
jobb oldali tolóajtós és felfelé nyíló hátsó ajtós járművekhez	12225325.95	12225318.95	12225319.95	12225326.95	12225327.95

*kinyúlással ¹ a magas tetős kivétel a teljes tetőmagasságig burkolattal ellátva
2 tolóajtós járművekhez kérésre megadjuk a cikkszámokat

Belső falburkolat



bott vario protect plus belső falburkolat

- pontosan illeszkedő falburkolat 1 mm vastagságú alumíniumból
- könnyű és rendkívül ütésálló
- perforált lyuksorokkal a felfogatáshoz és tartókkal
- rögzítőanyaggal együtt

jobb oldali
tolóajtós járművekhez

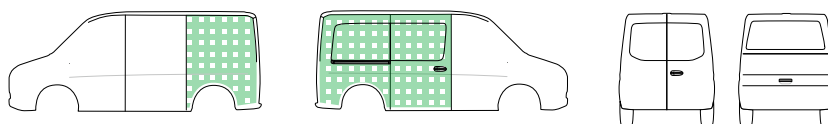

jobb oldali
tolóajtós és két irányba nyíló
hátsó ajtós járművekhez

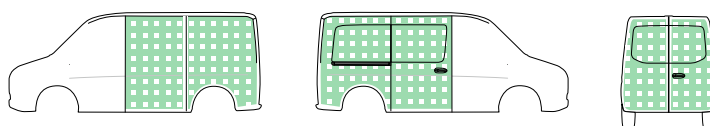

jobb oldali
tolóajtós és felfelé nyíló
hátsó ajtós járművekhez

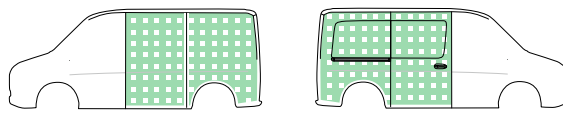

Belső falburkolat

bott vario protect plus belső falburkolat



Modell	Citan L1	Citan L2			
Modellévjárat	2021	2021			
Tengelytáv	2716	3100			
jobb oldali tolóajtós járművekhez	12225389.98	12225294.98			
jobb oldali tolóajtós és két irányba nyíló hátsó ajtós járművekhez	12225390.98	12225295.98			
jobb oldali tolóajtós és felfelé nyíló hátsó ajtós járművekhez	12225391.98	12225296.98			

Modell	Vito L1	Vito L2	Vito L3		
Modellévjárat	2014	2014	2014		
Tengelytáv	3200	3200 *	3430		
jobb oldali tolóajtós járművekhez	12225212.98	12225215.98	12225218.98		
jobb oldali tolóajtós és két irányba nyíló hátsó ajtós járművekhez	12225213.98	12225216.98	12225219.98		
jobb oldali tolóajtós és felfelé nyíló hátsó ajtós járművekhez	12225214.98	12225217.98	12225220.98		

Modell	Sprinter L1-H1-FA	Sprinter L1-H2-FA ¹	Sprinter L2-H1-FA	Sprinter L2-H2-FA ¹	Sprinter L1-H1-HA
Modellévjárat	06/2018	06/2018	06/2018	06/2018	06/2018
Tengelytáv	3259	3250	3924	3924	3250
jobb oldali tolóajtós járművekhez	12225328.98	12225331.98	12225334.98	12225337.98	12225320.98
jobb oldali tolóajtós és két irányba nyíló hátsó ajtós járművekhez	12225329.98	12225332.98	12225335.98	12225338.98	12225324.98

Modell	Sprinter L1-H2-HA ¹	Sprinter L2-H1-HA	Sprinter L2-H2-H3-HA ¹	Sprinter L3-H2-H3-HA ¹	Sprinter L4-H2-H3-HA ¹
Modellévjárat	06/2018	06/2018	06/2018	06/2018	06/2018
Tengelytáv	3250	3665	3665	4325	4325 *
jobb oldali tolóajtós járművekhez	12225321.98	12225316.98	12225317.98	12225322.98	12225323.98
jobb oldali tolóajtós és két irányba nyíló hátsó ajtós járművekhez	12225325.98	12225318.98	12225319.98	12225326.98	12225327.98

*kinyúlással ¹ a magas tetős kivétel a teljes tetőmagasságig burkolattal ellátva FA- Elsőkerék meghajtás HA-Hátsókerék meghajtás
2 tolóajtós járművekhez kérésre megadjuk a cikkszámokat

Belső falburkolat

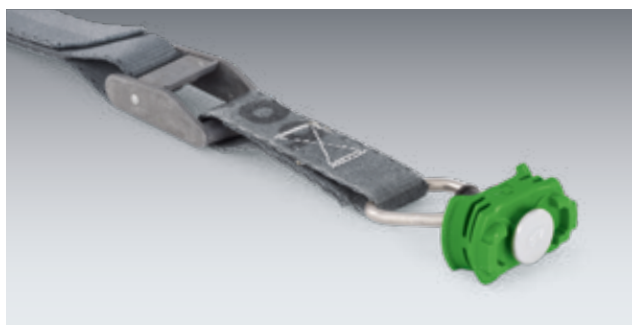
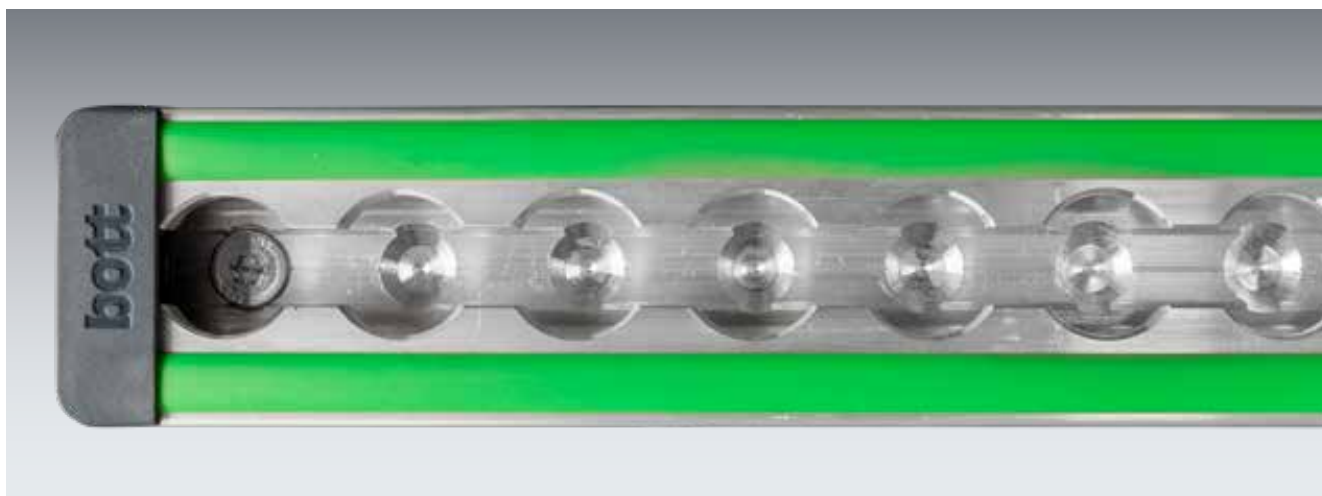

Belső falburkolatok moduláris fali rögzítőrendszerrel (rail / prorail)

- bott vario protect belső falburkolat Airline profilú integrált rakományrögzítő sín ekkel
- bott vario járműberendezések rögzítéséhez vagy rögzítőhevederekkel és fittingekkel való rakományrögzítéshez
- nagy kiterjedésű erőtvitel a járműszerkezetbe a sínek leragasztásával
- a rakományrögzítő sínek eltávolítás esetén a járműben maradhatnak, így értéktöbbletet képeznek
- rögzítőanyaggal együtt

bott vario protect rail

- középen rögzítősínnel

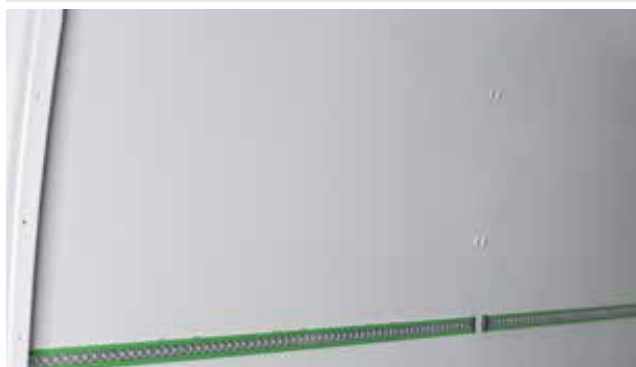

bott vario protect prorail

- középen és felül rögzítősínnel



Belső falburkolat

bott vario protect rail belső falburkolat

jobb oldali
tolóajtós járművekhez

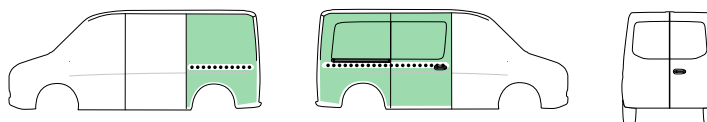

jobb oldali
tolóajtós és két irányba nyíló
hátsó ajtós járművekhez

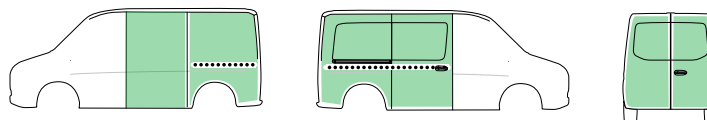

Modell	Sprinter L1-H1-FA	Sprinter L1-H2-FA ¹	Sprinter L2-H1-FA	Sprinter L2-H2-FA ¹	Sprinter L1-H1-HA
Modellévjárat	06/2018	06/2018	06/2018	06/2018	06/2018
Tengelytáv	3259	3250	3924	3924	3250
jobb oldali tolóajtós járművekhez - Rögzítősínnel középen	12220328.95	12220331.95	12220334.95	12220337.95	12220320.95
jobb oldali tolóajtós és két irányba nyíló hátsó ajtós járművekhez - Rögzítősínnel középen	12220329.95	12220332.95	12220335.95	12220338.95	12220324.95

Modell	Sprinter L1-H2-HA ¹	Sprinter L2-H1-HA	Sprinter L2-H2-H3-HA ¹	Sprinter L3-H2-H3-HA ¹	Sprinter L4-H2-H3-HA ¹
Modellévjárat	06/2018	06/2018	06/2018	06/2018	06/2018
Tengelytáv	3250	3665	3665	4325	4325 *
jobb oldali tolóajtós járművekhez - Rögzítősínnel középen	12220321.95	12220316.95	12220317.95	12220322.95	12220323.95
jobb oldali tolóajtós és két irányba nyíló hátsó ajtós járművekhez - Rögzítősínnel középen	12220325.95	12220318.95	12220319.95	12220326.95	12220327.95

*kinyúlással ¹ a magas tetős kivétel a teljes tetőmagasságig burkolattal ellátva FA- Elsőkerék meghajtás HA-Hátsókerék meghajtás
2 tolóajtós járművekhez kérésre megadjuk a cikkszámokat

Belső falburkolat

bott vario protect prorail belső falburkolat

jobb oldali
tolóajtós járművekhez

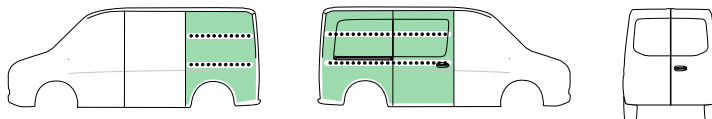

jobb oldali
tolóajtós és két irányba nyíló
hátsó ajtó járművekhez

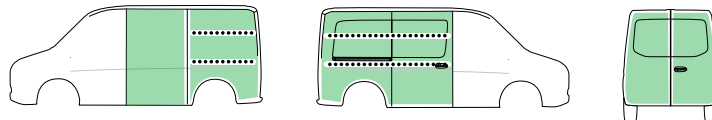

Modell	Sprinter L1-H1-FA	Sprinter L1-H2-FA ¹	Sprinter L2-H1-FA	Sprinter L2-H2-FA ¹	Sprinter L1-H1-HA
Modellévjárat	06/2018	06/2018	06/2018	06/2018	06/2018
Tengelytáv	3259	3250	3924	3924	3250
jobb oldali tolóajtós járművekhez - Rögzítőszinnel középen és fent	12221328.95	12221331.95	12221334.95	12221337.95	12221320.95
jobb oldali tolóajtós és két irányba nyíló hátsó ajtó járművekhez - Rögzítőszinnel középen és fent	12221329.95	12221332.95	12221335.95	12221338.95	12221324.95

Modell	Sprinter L1-H2-HA ¹	Sprinter L2-H1-HA	Sprinter L2-H2-H3-HA ¹	Sprinter L3-H2-H3-HA ¹	Sprinter L4-H2-H3-HA ¹
Modellévjárat	06/2018	06/2018	06/2018	06/2018	06/2018
Tengelytáv	3250	3665	3665	4325	4325 *
jobb oldali tolóajtós járművekhez - Rögzítőszinnel középen és fent	12221321.95	12221316.95	12221317.95	12221322.95	12221323.95
jobb oldali tolóajtós és két irányba nyíló hátsó ajtó járművekhez - Rögzítőszinnel középen és fent	12221325.95	12221318.95	12221319.95	12221326.95	12221327.95

*kinyúlással ¹ a magas tetős kivétel a teljes tetőmagasságig burkolattal ellátva
2 tolóajtós járművekhez kérésre megadjuk a cikkszámokat

FA- Elsőkerék meghajtás HA-Hátsókerék meghajtás



Moduljellemezők

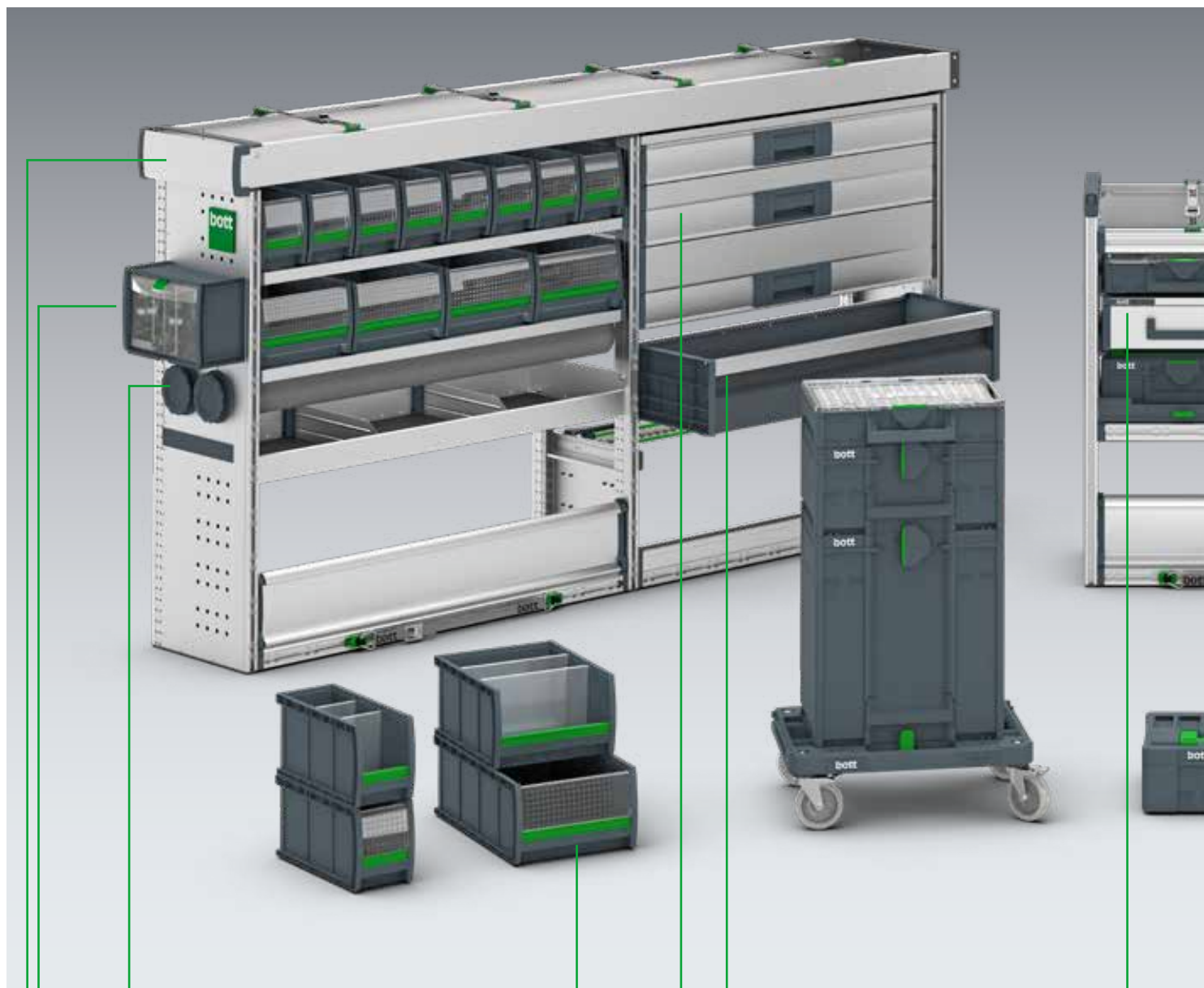

Hosszúanyag tároló
hosszú és nehéz tárgyak egyszerű
szállításához



TiltBox
apró alkatrészek és fogyóeszközök
praktikus tárolásához



Hosszúpalc
csövek és profilok biztonságos
tárolásához



varioSlide
könnyű fiókok nagy hasznos térfogattal



Fiókok
100%-ban kihúzható teleszkópsínnel és
70 kg teherbírással



bott dobozok
praktikus anyagdobozok szervizjárműhöz
és műhelyhez



bott vario3 V-doboz
a mérőléccel praktikus elhelyezéséhez



Systainer³
rugalmas rendszerkoffer 2 fajta szélességben és 6 fajta magasságban



Systainer³ Organizer
praktikus apró alkatrész koffer, sok Systainer³ termékkel kompatibilis



varioCase
szerviz koffer könnyű alumíniumból vagy robusztus acéllemezéből



forgatható fiókok
ergonomikus kezelést tesznek lehetővé a járművön kívülről



Tálca C-Lash-sal
egyszerű rakományrögzítést tesz lehetővé a tálcákban



Rakományrögzítő elemek
össességében biztonságos anyag- és gépszállítást tesz lehetővé

Modulcsomagok



Mercedes-Benz
Sprinter

Mercedes-Benz
Citan

Modulok minden járműmérethez



A bott vario3 járműberendezés moduljai sokoldalú elemeket kínálnak az Ön haszongépjárműve számára a raktér felosztásához. Ezek tökéletesen kombinálhatóak az Ön tevékenységi területének egyedi szükségletei szerint. A bott vario3 járműberendezés fejlesztői különleges hangsúlyt fektettek a biztonságra, a funkcionalitásra és a rendelkezésre álló tér ideális kihasználására.

Mercedes-Benz
Vito

Citan Ho1

Tengelytáv 2716 mm



bott vario3 Silver Package

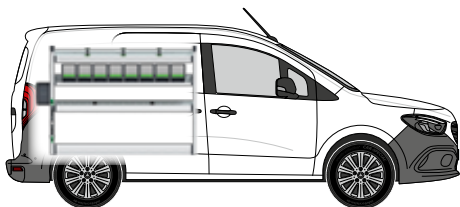

Bal modul tartalma:

- 1 alumínium polc csúszásgátló szőnyeggel, integrált rakományrögzítővel (-oo- / -C-) és 3 hevederrel (-C-)
- 1 bottBox-tálca (kihúzható), 8 bottBox-szal
- 1 alumínium polc csúszásgátló szőnyeggel és elválasztókkal
- 1 padlóösszekötő integrált rakományrögzítővel (-oo-)
- 2 oldallap integrált rakományrögzítővel (-oo-)

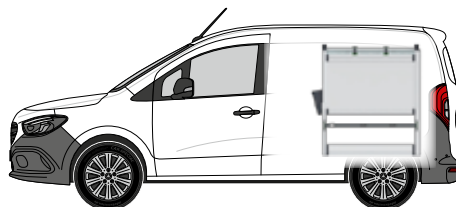

Jobb modul tartalma:

- 1 alumínium polc csúszásgátló szőnyeggel, integrált rakományrögzítővel (-oo- / -C-) és 2 hevederrel (-C-)
- 3 nagy teherbírású fiók, csúszásgátló szőnyeggel
- 1 padlóösszekötő integrált rakományrögzítővel (-oo-) és alumínium lengőfedéllel

Bal modul Szé x Mé x Ma [mm]	1262 x 376 x 950
Jobb modul Szé x Mé x Ma [mm]	814 x 376 x 950
Cikkszám	70099086.19M
Szerelő készlet	73510067.51V



-C- Lash
Mindenfajta rakományrögzítő
-C- Lash rögzítőhevederrel.

TopLash -C-
Rakományrögzítő a
polcrekeszekben.



FrontLash -OO-
Függőleges és vízszintes rakományrögzítő a polcrendszer elején.
Airline rendszerrel kompatibilis.



A csomaghoz tartozó kiegészítők

- 1 irattartó
- 1 rögzítőheveder fittinggel és szorítókapoccsal
- 1 TiltBox
- bott vario3 rögzítőheveder C-Lash beépítésével

Citan Ho1

Tengelytáv 2716 mm



bott vario3 Green Package

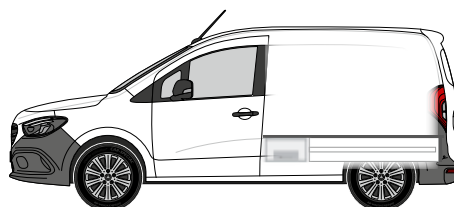
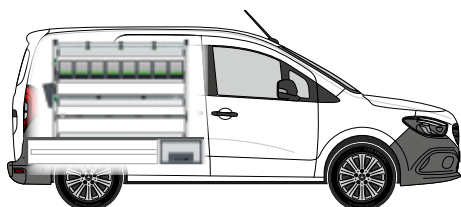

**Bal modul tartalma:**

- 1 alumínium polc csúszásgátló szőnyeggel, integrált rakományrögzítővel (-oo- / -C-) és 3 hevederrel (-C-)
- 1 bottBox-tálca (kihúzható), 8 bottBox-szal
- 1 alumínium polc csúszásgátló szőnyeggel és elválasztókkal
- 1 padlóösszekötő integrált rakományrögzítővel (-oo-)
- 2 oldallap integrált rakományrögzítővel (-oo-)

Padozat alatti modul tartalma:

- 3 nagy teherbírású fiók (70 kg), csúszásgátló szőnyeggel
- 250 mm magasság
- Szabad raktér
- Lopásvédelem, mert a behelyezett anyag a kívül állók számára nem látható. Kényelmesen kezelhető toló- és hátsó ajtó. Nagy tárolótér. Külön rendelhető padozat alatti modul.

Bal modul Szé x Mé x Ma [mm]	1150 x 376 x 850
Cikkszám beleértve Padozat alatti modul	70099087.19M
Szerelő készlet	73510067.51V
Cikkszám Padozat alatti modul	70010055.19V

 -C- Lash Mindenfajta rakományrögzítő -C- Lash rögzítőhevederrel.	TopLash -C- Rakományrögzítő a polcrekeszekben.
 FrontLash -OO- Függőleges és vízintes rakományrögzítő a polcrendszer elején. Airline rendszerrel kompatibilis.	

**A csomaghoz tartozó kiegészítők**

- 1 irattartó
- 1 rögzítőheveder fittinggel és szorítókapoccsal
- 1 TiltBox
- bott vario3 rögzítőheveder C-Lash beépítésével

Vito Ho1

Tengelytáv 3200 mm



bott vario3 Silver Package

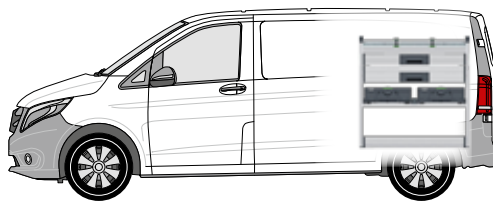
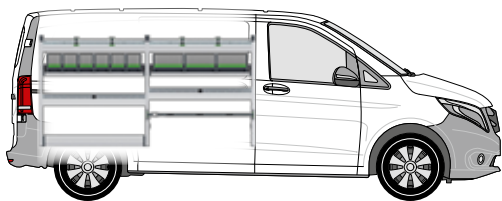



Bal modul tartalma:

- 2 alumínium polc csúszásgátló szőnyeggel, integrált rakományrögzítővel (-C-) és 4 hevederrel (-C-)
- 2 kihúzható tálca, 9 bott-dobozzal
- 2 alumínium polc csúszásgátló szőnyeggel és elválasztó falakkal
- 1 padlóösszekötő integrált rakományrögzítővel (-oo-)
- 1 padlóösszekötő szorítócsatos hevederrel (-C-)
- 2 oldallap integrált rakományrögzítővel (-oo-)

Jobb modul tartalma:

- 1 alumínium polc csúszásgátló szőnyeggel, integrált rakományrögzítővel (-C-) és 2 hevederrel (-C-)
- 2 nagy teherbírású fiók, csúszásgátló szőnyeggel
- 1 rendszerösszekötő 1 Systainer³ M 187-tel és 1 Systainer³ L 187-tel
- 1 padlóösszekötő integrált rakományrögzítővel (-oo-)

Bal modul Szé x Mé x Ma [mm]	1822 x 376 x 950
Jobb modul Szé x Mé x Ma [mm]	926 x 376 x 950
Cikkszám	70099013.19M
Szerelő készlet	73510067.51V

	-C- Lash Mindenfajta rakományrögzítő -C- Lash rögzítőhevederrel.	TopLash -C- Rakományrögzítő a polcrekeszekben.
	FrontLash -OO- Függőleges és vízszintes rakományrögzítő a polcrendszer elején. Airline rendszerrel kompatibilis.	



A csomaghoz tartozó kiegészítők

- 1 irattartó
- 1 rögzítőheveder fittinggel és szorítókapoccsal
- 1 TiltBox
- bott vario3 rögzítőheveder C-Lash beépítésével

Vito Ho1

Tengelytáv 3200 mm



bott vario3 Green Package

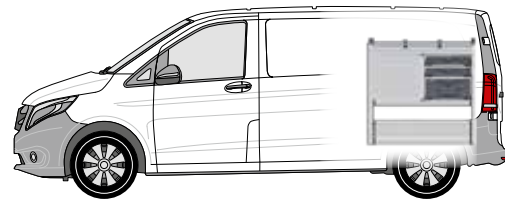
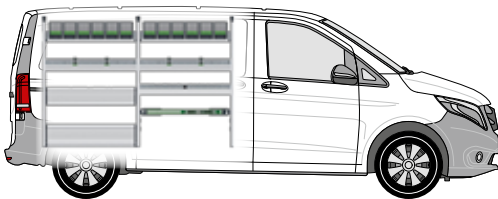



Bal modul tartalma:

- 2 kihúzható tálca, 12 bott-dobozzal
- 2 alumínium polc csúszásgátló szőnyeggel, integrált rakományrögzítővel (-oo- / -C-) és 4 hevederrel (-C-)
- 1 alumínium polc csúszásgátló szőnyeggel és elválasztó fallal
- 1 lenyíló ajtós polc alumínium lengőfedéllel és csúszásgátló szőnyeggel
- 1 padlóösszekötő integrált rakományrögzítővel (-oo-) és alumínium lengőfedéllel
- 1 rakományrögzítő készlet hevederrel (-oo-)
- 3 oldallap integrált rakományrögzítővel (-oo-)

Jobb modul tartalma:

- 1 alumínium polc csúszásgátló szőnyeggel, integrált rakományrögzítővel (-oo- / -C-) és 2 hevederrel (-C-)
- 3 nagy teherbírású fiók, csúszásgátló szőnyeggel
- 2 Systainer³ Organizer M 89 egyenként 12 dobozzal
- 1 Systainer³ M 187
- 1 padlóösszekötő integrált rakományrögzítővel (-oo-) és 2 alumínium lengőfedéllel
- 2 oldallap integrált rakományrögzítővel (-oo-)

Bal modul Szé x Mé x Ma [mm]	1822 x 376 x 1250
Jobb modul Szé x Mé x Ma [mm]	926 x 376 x 950
Cikkszám	70099014.19M
Szerelő készlet	73510067.51V

	-C- Lash Mindenfajta rakományrögzítő -C- Lash rögzítőhevederrel.	TopLash -C- Rakományrögzítő a polcrekeszekben.
	FrontLash -OO- Függőleges és vízintes rakományrögzítő a polrendszer elején. Airline rendszerrel kompatibilis.	



A csomaghoz tartozó kiegészítők

- 1 irattartó
- 1 TiltBox
- 1 rögzítőheveder fittinggel és szorítókapoccsal
- bott vario3 rögzítőheveder C-Lash beépítésével

Vito Ho2

Tengelytáv 3200 mm



bott vario3 Silver Package

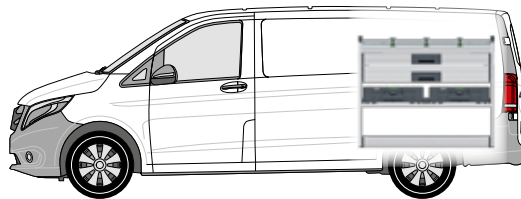
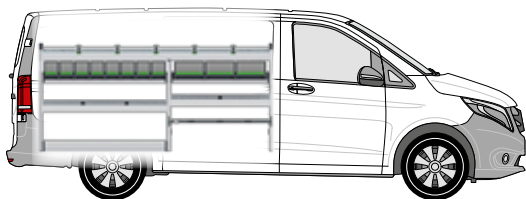



Bal modul tartalma:

- 1 alumínium polc csúszásgátló szőnyeggel, integrált rakományrögzítővel (-C-) és 5 hevederrel (-C-)
- 2 kihúzható tálca, 11 bott-dobozzal
- 2 alumínium polc csúszásgátló szőnyeggel és elválasztó falakkal
- 1 padlóösszekötő integrált rakományrögzítővel (-oo-)
- 1 padlóösszekötő szorítócsatos hevederrel (-C-)
- 2 oldallap integrált rakományrögzítővel (-oo-)

Jobb modul tartalma:

- 1 alumínium polc csúszásgátló szőnyeggel, integrált rakományrögzítővel (-C-) és 3 hevederrel (-C-)
- 2 nagy teherbírású fiók, csúszásgátló szőnyeggel
- 1 rendszerösszekötő 2 Systainer³ L 187-tel
- 1 padlóösszekötő integrált rakományrögzítővel (-oo-)

Bal modul Szé x Mé x Ma [mm]	2046 x 376 x 950
Jobb modul Szé x Mé x Ma [mm]	1150 x 376 x 950
Cikkszám	70099015.19M
Szerelő készlet	73510067.51V

	-C- Lash Mindenfajta rakományrögzítő -C- Lash rögzítőhevederrel.		TopLash -C Rakományrögzítő a polcrekeszekben.
			FrontLash -OO- Függőleges és vízszintes rakományrögzítő a polcrendszer elején. Airline rendszerrel kompatibilis.



A csomaghoz tartozó kiegészítők

- 1 irattartó
- 1 rögzítőheveder fittinggel és szorítókapoccsal
- 1 TiltBox
- bott vario3 rögzítőheveder C-Lash beépítésével

Vito Ho2

Tengelytáv 3200 mm



bott vario3 Green Package

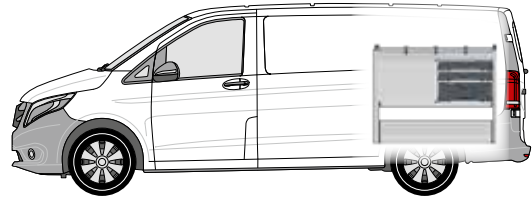
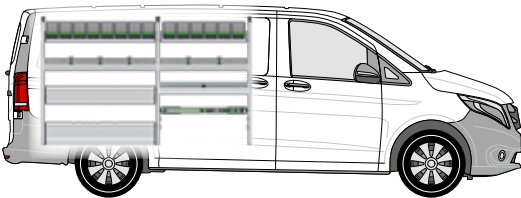

Bal modul tartalma:

- 2 kihúzható tálca, 14 bott-dobozzal
- 2 alumínium polc csúszásgátló szőnyeggel, integrált rakományrögzítővel (-oo- / -C-) és 5 hevederrel (-C-)
- 1 lenyíló ajtós polc alumínium lengőfedéllel és csúszásgátló szőnyeggel
- 1 alumínium polc csúszásgátló szőnyeggel és elválasztó falakkal
- 1 padlóösszekötő integrált rakományrögzítővel (-oo-) és alumínium lengőfedéllel
- 1 rakományrögzítő készlet hevederrel (-oo-)
- 3 oldallap integrált rakományrögzítővel (-oo-)

Jobb modul tartalma:

- 1 alumínium polc csúszásgátló szőnyeggel, integrált rakományrögzítővel (-oo- / -C-) és 3 hevederrel (-C-)
- 3 nagy teherbírású fiók, csúszásgátló szőnyeggel
- 2 Systainer³ Organizer L 89 egyenként 13 dobozzal
- 1 Systainer³ L 187
- 1 padlóösszekötő integrált rakományrögzítővel (-oo-) és 2 alumínium lengőfedéllel
- 2 oldallap integrált rakományrögzítővel (-oo-)

Bal modul Szé x Mé x Ma [mm]	2046 x 376 x 1250
Jobb modul Szé x Mé x Ma [mm]	1150 x 376 x 950
Cikkszám	70099016.19M
Szerelő készlet	73510067.51V

	-C- Lash Mindenfajta rakományrögzítő -C- Lash rögzítőhevederrel.	TopLash -C- Rakományrögzítő a polcrekeszekben.
---	---	---

	FrontLash -OO- Függőleges és vízintes rakományrögzítő a polcrendszer elején. Airline rendszerrel kompatibilis.
---	---



A csomaghoz tartozó kiegészítők

- 1 irattartó
- 1 TiltBox
- 1 rögzítőheveder fittinggel és szorítókapoccsal
- bott vario3 rögzítőheveder C-Lash beépítésével

Vito Ho3

Tengelytáv 3430 mm



bott vario3 Silver Package

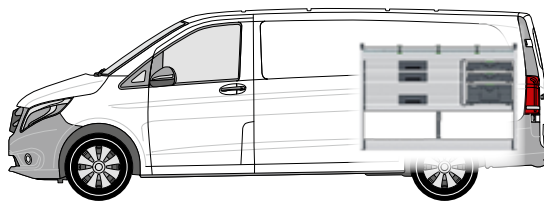
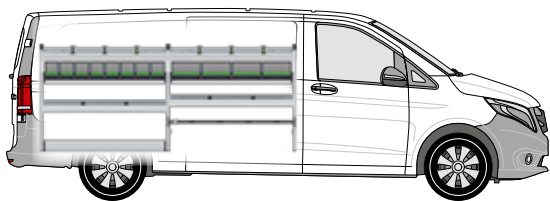

Bal modul tartalma:

- 2 alumínium polc csúszásgátló szőnyeggel, integrált rakományrögzítővel (-C-) és 6 hevederrel (-C-)
- 2 kihúzható tálca, 12 bott-dobozzal
- 2 alumínium polc csúszásgátló szőnyeggel és elválasztó falakkal
- 1 padlóösszekötő integrált rakományrögzítővel (-oo-)
- 1 padlóösszekötő szorítócsatos hevederrel (-C-)
- 2 oldallap integrált rakományrögzítővel (-oo-)

Jobb modul tartalma:

- 1 alumínium polc csúszásgátló szőnyeggel, integrált rakományrögzítővel (-C-) és 3 hevederrel (-C-)
- 3 nagy teherbírású fiók, csúszásgátló szőnyeggel
- 2 Systainer³ Organizer M 89 egyenként 12 dobozzal
- 1 Systainer³ M 187
- 1 padlóösszekötő integrált rakományrögzítővel (-oo-)

Bal modul Szé x Mé x Ma [mm]	2270 x 376 x 950
Jobb modul Szé x Mé x Ma [mm]	1374 x 376 x 950
Cikkszám	70099017.19M
Szerelő készlet	73510067.51V

	-C- Lash Mindenfajta rakományrögzítő -C- Lash rögzítőhevederrel.	TopLash -C- Rakományrögzítő a polcrekeszekben.
---	---	--

	FrontLash -OO- Függőleges és vízszintes rakományrögzítő a polcrendszer elején. Airline rendszerrel kompatibilis.
---	---



A csomaghoz tartozó kiegészítők

- 1 irattartó
- 1 TiltBox
- 1 rögzítőheveder fittinggel és szorítókapoccsal
- bott vario3 rögzítőheveder C-Lash beépítésével

Vito Ho3

Tengelytáv 3430 mm



bott vario3 Green Package

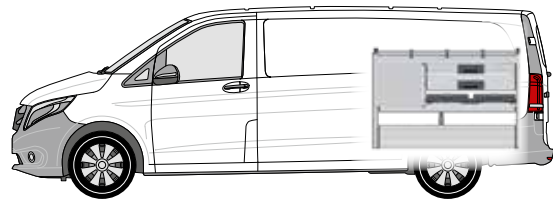
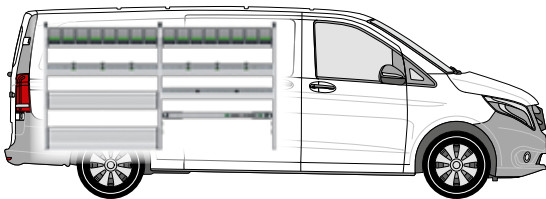



Bal modul tartalma:

- 2 kihúzható tálca, 16 bott-dobozzal
- 2 alumínium polc csúszásgátló szőnyeggel, integrált rakományrögzítővel (-oo- / -C-) és 6 hevederrel (-C-)
- 1 lenyíló ajtós polc alumínium lengőfedéllel és csúszásgátló szőnyeggel
- 1 alumínium polc csúszásgátló szőnyeggel és elválasztó falakkal
- 1 padlóösszekötő integrált rakományrögzítővel (-oo-) és alumínium lengőfedéllel
- 1 rakományrögzítő készlet hevederrel (-oo-)
- 3 oldallap integrált rakományrögzítővel (-oo-)

Jobb modul tartalma:

- 1 alumínium polc csúszásgátló szőnyeggel, integrált rakományrögzítővel (-oo- / -C-) és 3 hevederrel (-C-)
- 5 nagy teherbírású fiók, csúszásgátló szőnyeggel
- 2 Systainer³ Organizer M 89 egyenként 12 dobozzal
- 1 padlóösszekötő integrált rakományrögzítővel (-oo-) és 2 alumínium lengőfedéllel
- 2 oldallap integrált rakományrögzítővel (-oo-)

Bal modul Szé x Mé x Ma [mm]	2270 x 376 x 1250
Jobb modul Szé x Mé x Ma [mm]	1374 x 376 x 950
Cikkszám	70099018.19M
Szerelő készlet	73510067.51V

	-C- Lash Mindenfajta rakományrögzítő -C- Lash rögzítőhevederrel.	TopLash -C- Rakományrögzítő a polcrekeszekben.
	FrontLash -OO- Függőleges és vízintes rakományrögzítő a polcrendszer elején. Airline rendszerrel kompatibilis.	



A csomaghoz tartozó kiegészítők

- 1 irattartó
- 1 TiltBox
- 1 rögzítőheveder fittinggel és szorítókapoccsal
- bott vario3 rögzítőheveder C-Lash beépítésével

Sprinter Ho1-Ma1 EH

Tengelytáv 3259 mm



bott vario3 Silver Package

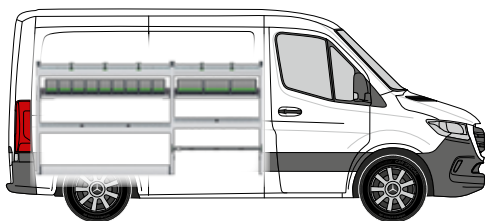

Bal modul tartalma:

- 2 alumínium polc csúszásgátló szőnyeggel, integrált rakományrögzítővel (-C-) és 5 hevederrel (-C-)
- 2 kihúzható tálca, 12 bott-dobozzal
- 2 alumínium polc csúszásgátló szőnyeggel és elválasztó falakkal
- 1 padlóösszekötő integrált rakományrögzítővel (-oo-)
- 1 padlóösszekötő szorítócsatos hevederrel (-C-)
- 2 oldallap integrált rakományrögzítővel (-oo-)



Jobb modul tartalma:

- 1 alumínium polc csúszásgátló szőnyeggel, integrált rakományrögzítővel (-C-) és 3 hevederrel (-C-)
- 2 nagy teherbírású fiók, csúszásgátló szőnyeggel
- 1 rendszerösszekötő szett 2 Systainer³ L 187-tel
- 1 padlóösszekötő integrált rakományrögzítővel (-oo-)

Bal modul Szé x Mé x Ma [mm]	2270 x 366 x 1150
Jobb modul Szé x Mé x Ma [mm]	1150 x 366 x 1050
Cikkszám	70099025.19M
Szerelő készlet	73510067.51V

	-C- Lash Mindenfajta rakományrögzítő -C- Lash rögzítőhevederrel.	TopLash -C- Rakományrögzítő a polcrekeszekben.
---	---	--

	FrontLash -OO- Függőleges és vízszintes rakományrögzítő a polcrendszer elején. Airline rendszerrel kompatibilis.
---	---



A csomaghoz tartozó kiegészítők

- 1 irattartó
- 1 rögzítőheveder fittinggel és szorítókapoccsal
- 1 TiltBox
- bott vario3 rögzítőheveder C-Lash beépítésével

Sprinter Ho1-Ma1 EH

Tengelytáv 3259 mm



bott vario3 Green Package

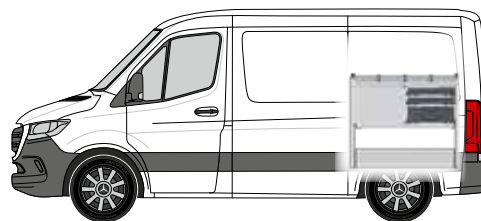



Bal modul tartalma:

- 3 kihúzható tálca, 20 bott-dobozzal
- 2 alumínium polc csúszásgátló szőnyeggel, integrált rakományrögzítővel (-oo- / -C-) és 6 hevederrel (-C-)
- 1 lenyíló ajtós polc alumínium lengőfedéllel és csúszásgátló szőnyeggel
- 2 alumínium polc csúszásgátló szőnyeggel és elválasztó falakkal
- 1 padlóösszekötő integrált rakományrögzítővel (-oo-) és alumínium lengőfedéllel
- 1 rakományrögzítő készlet hevederrel (-oo-)
- 3 oldallap integrált rakományrögzítővel (-oo-)

Jobb modul tartalma:

- 1 alumínium polc csúszásgátló szőnyeggel, integrált rakományrögzítővel (-oo- / -C-) és 3 hevederrel (-C-)
- 3 nagy teherbírású fiók, csúszásgátló szőnyeggel
- 2 Systainer³ Organizer L 89 egyenként 13 dobozzal
- 1 Systainer³ L 187
- 1 padlóösszekötő integrált rakományrögzítővel (-oo-) és 2 alumínium lengőfedéllel
- 2 oldallap integrált rakományrögzítővel (-oo-)

Bal modul Szé x Mé x Ma [mm]	2270 x 266 x 1650
Jobb modul Szé x Mé x Ma [mm]	1150 x 488 x 1050
Cikkszám	70099026.19M
Szerelő készlet	73510067.51V

 -C- Lash Mindenfajta rakományrögzítő -C- Lash rögzítőhevederrel.	TopLash -C- Rakományrögzítő a polcrekeszekben.
 FrontLash -OO- Függőleges és vízintes rakományrögzítő a polrendszer elején. Airline rendszerrel kompatibilis.	



A csomaghoz tartozó kiegészítők

- 1 irattartó
- 1 TiltBox
- 1 rögzítőheveder fittinggel és szorítókapoccsal
- bott vario3 rögzítőheveder C-Lash beépítésével

Sprinter Ho1-Ma1 HH

Tengelytáv 3250 mm



bott vario3 Silver Package

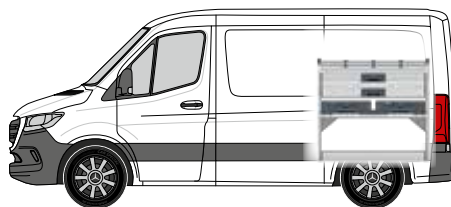
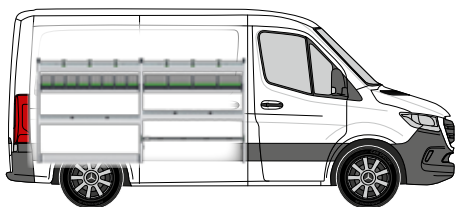

Bal modul tartalma:

- 2 alumínium polc csúszásgátló szőnyeggel, integrált rakományrögzítővel (-C-) és 6 hevederrel (-C-)
- 2 kihúzható tálca, 12 bott-dobozzal
- 2 alumínium polc csúszásgátló szőnyeggel és elválasztó falakkal
- 1 padlóösszekötő integrált rakományrögzítővel (-oo-)
- 1 padlóösszekötő szorítócsatos hevederrel (-C-)
- 2 oldallap integrált rakományrögzítővel (-oo-)

Jobb modul tartalma:

- 1 alumínium polc csúszásgátló szőnyeggel, integrált rakományrögzítővel (-C-) és 3 hevederrel (-C-)
- 2 nagy teherbírású fiók, csúszásgátló szőnyeggel
- 1 rendszerösszekötő szett 2 Systainer³ L 187-tel
- 1 padlóösszekötő integrált rakományrögzítővel (-oo-)

Bal modul Szé x Mé x Ma [mm]	2270 x 376 x 1150
Jobb modul Szé x Mé x Ma [mm]	1150 x 376 x 1050
Cikkszám	70099019.19M
Szerelő készlet	73510067.51V

	-C- Lash Mindenfajta rakományrögzítő -C- Lash rögzítőhevederrel.	TopLash -C- Rakományrögzítő a polcrekeszekben.
---	---	--

	FrontLash -OO- Függőleges és vízszintes rakományrögzítő a polcrendszer elején. Airline rendszerrel kompatibilis.
---	---



A csomaghoz tartozó kiegészítők

- 1 irattartó
- 1 rögzítőheveder fittinggel és szorítókapoccsal
- 1 TiltBox
- bott vario3 rögzítőheveder C-Lash beépítésével

Sprinter Ho1-Ma1 HH

Tengelytáv 3250 mm



bott vario3 Green Package

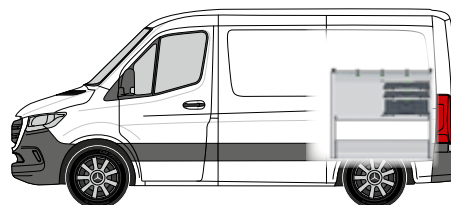



Bal modul tartalma:

- 3 kihúzható tálca, 20 bott-dobozzal
- 2 alumínium polc csúszásgátló szőnyeggel, integrált rakományrögzítővel (-oo- / -C-) és 6 hevederrel (-C-)
- 1 lenyíló ajtós polc alumínium lengőfedéllel és csúszásgátló szőnyeggel
- 2 alumínium polc csúszásgátló szőnyeggel és elválasztó falakkal
- 1 padlóösszekötő integrált rakományrögzítővel (-oo-) és alumínium lengőfedéllel
- 1 rakományrögzítő készlet hevederrel (-oo-)
- 3 oldallap integrált rakományrögzítővel (-oo-)

Jobb modul tartalma:

- 1 alumínium polc csúszásgátló szőnyeggel, integrált rakományrögzítővel (-oo- / -C-) és 3 hevederrel (-C-)
- 3 nagy teherbírású fiók, csúszásgátló szőnyeggel
- 2 Systainer³ Organizer L 89 egyenként 13 dobozzal
- 1 Systainer³ L 187
- 1 padlóösszekötő integrált rakományrögzítővel (-oo-) és 2 alumínium lengőfedéllel
- 2 oldallap integrált rakományrögzítővel (-oo-)

Bal modul Szé x Mé x Ma [mm]	2270 x 376 x 1650
Jobb modul Szé x Mé x Ma [mm]	1150 x 488 x 1050
Cikkszám	70099020.19M
Szerelő készlet	73510067.51V

	-C- Lash Mindenfajta rakományrögzítő -C- Lash rögzítőhevederrel.	TopLash -C- Rakományrögzítő a polcrekeszekben.
	FrontLash -OO- Függőleges és vízszintes rakományrögzítő a polcrendszer elején. Airline rendszerrel kompatibilis.	



A csomaghoz tartozó kiegészítők

- 1 irattartó
- 1 TiltBox
- 1 rögzítőheveder fittinggel és szorítókapoccsal
- bott vario3 rögzítőheveder C-Lash beépítésével

Sprinter Ho1-Ma2 EH

Tengelytáv 3259 mm



bott vario3 Silver Package

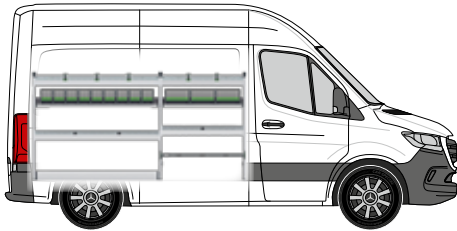

Bal modul tartalma:

- 2 alumínium polc csúszásgátló szőnyeggel, integrált rakományrögzítővel (-C-) és 5 hevederrel (-C-)
- 2 kihúzható tálca, 12 bott-dobozzal
- 2 alumínium polc csúszásgátló szőnyeggel és elválasztó falakkal
- 1 padlóösszekötő integrált rakományrögzítővel (-oo-)
- 1 padlóösszekötő szorítócsatos hevederrel (-C-)
- 2 oldallap integrált rakományrögzítővel (-oo-)



Jobb modul tartalma:

- 1 alumínium polc csúszásgátló szőnyeggel, integrált rakományrögzítővel (-C-) és 3 hevederrel (-C-)
- 2 nagy teherbírású fiók, csúszásgátló szőnyeggel
- 1 rendszerösszekötő szett 2 Systainer³ L 187-tel
- 1 padlóösszekötő integrált rakományrögzítővel (-oo-)

Bal modul Szé x Mé x Ma [mm]	2270 x 366 x 1150
Jobb modul Szé x Mé x Ma [mm]	1150 x 366 x 1050
Cikkszám	70099025.19M
Szerelő készlet	73510067.51V

	-C- Lash Mindenfajta rakományrögzítő -C- Lash rögzítőhevederrel.	TopLash -C- Rakományrögzítő a polcrekeszekben.
---	---	--

	FrontLash -OO- Függőleges és vízintes rakományrögzítő a polcrendszer elején. Airline rendszerrel kompatibilis.
---	---



A csomaghoz tartozó kiegészítők

- 1 irattartó
- 1 rögzítőheveder fittinggel és szorítókapoccsal
- 1 TiltBox
- bott vario3 rögzítőheveder C-Lash beépítésével

Sprinter Ho1-Ma2 EH

Tengelytáv 3259 mm



bott vario3 Green Package



Bal modul tartalma:



- 1 alumínium szálanyag tároló polc csúszásgátló szőnyeggel
- 3 kihúzható tálca, 20 bott-dobozzal
- 2 alumínium polc csúszásgátló szőnyeggel, integrált rakományrögzítővel (-oo- / -C-) és 6 hevederrel (-C-)
- 1 lenyíló ajtós polc alumínium lengőfedéllel és csúszásgátló szőnyeggel
- 2 alumínium polc csúszásgátló szőnyeggel és elválasztó falakkal
- 1 padlóösszekötő integrált rakományrögzítővel (-oo-) és alumínium lengőfedéllel
- 1 rakományrögzítő készlet hevederrel (-oo-)
- 3 oldallap integrált rakományrögzítővel (-oo-)

Bal modul Szé x Mé x Ma [mm]	2270 x 376 x 1700
Jobb modul Szé x Mé x Ma [mm]	1150 x 488 x 1050
Cikkszám	70099021.19M
Szerelő készlet	73510067.51V



Jobb modul tartalma:

- 1 alumínium polc csúszásgátló szőnyeggel, integrált rakományrögzítővel (-oo- / -C-) és 3 hevederrel (-C-)
- 3 nagy teherbírású fiók, csúszásgátló szőnyeggel
- 2 Systainer³ Organizer L 89 egyenként 13 dobozzal
- 1 Systainer³ L 187
- 1 padlóösszekötő integrált rakományrögzítővel (-oo-) és 2 alumínium lengőfedéllel
- 2 oldallap integrált rakományrögzítővel (-oo-)

	-C- Lash Mindenfajta rakományrögzítő -C- Lash rögzítőhevederrel.	TopLash -C- Rakományrögzítő a polcrekeszekben.
	FrontLash -OO- Függőleges és vízintes rakományrögzítő a polcrendszer elején. Airline rendszerrel kompatibilis.	



A csomaghoz tartozó kiegészítők

- 1 irattartó
- 1 TiltBox
- 1 rögzítőheveder fittinggel és szorítókapoccsal
- bott vario3 rögzítőheveder C-Lash beépítésével

Sprinter Ho1-Ma2 HH

Tengelytáv 3250 mm



bott vario3 Silver Package

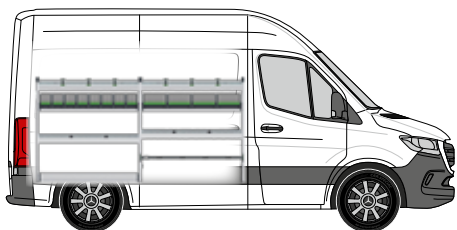

Bal modul tartalma:

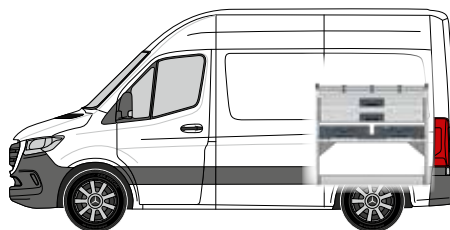

- 2 alumínium polc csúszógátló szőnyeggel, integrált rakományrögzítővel (-C-) és 6 hevederrel (-C-)
- 2 kihúzható tálca, 12 bott-dobozzal
- 2 alumínium polc csúszógátló szőnyeggel és elválasztó falakkal
- 1 padlóösszekötő integrált rakományrögzítővel (-oo-)
- 1 padlóösszekötő szorítócsatos hevederrel (-C-)
- 2 oldallap integrált rakományrögzítővel (-oo-)



Jobb modul tartalma:

- 1 alumínium polc csúszógátló szőnyeggel, integrált rakományrögzítővel (-C-) és 3 hevederrel (-C-)
- 2 nagy teherbírású fiók, csúszógátló szőnyeggel
- 1 rendszerösszekötő szett 2 Systainer³ L 187-tel
- 1 padlóösszekötő integrált rakományrögzítővel (-oo-)

Bal modul Szé x Mé x Ma [mm]	2270 x 376 x 1150
Jobb modul Szé x Mé x Ma [mm]	1150 x 376 x 1050
Cikkszám	70099019.19M
Szerelő készlet	73510067.51V

	-C- Lash Mindenfajta rakományrögzítő -C- Lash rögzítőhevederrel.	TopLash -C- Rakományrögzítő a polcrekeszekben.
	FrontLash -OO- Függőleges és vízintes rakományrögzítő a polcrendszer elején. Airline rendszerrel kompatibilis.	



A csomaghoz tartozó kiegészítők

- 1 irattartó
- 1 TiltBox
- 1 rögzítőheveder fittinggel és szorítókapoccsal
- bott vario3 rögzítőheveder C-Lash beépítésével

Sprinter Ho1-Ma2 HH

Tengelytáv 3250 mm



bott vario3 Green Package

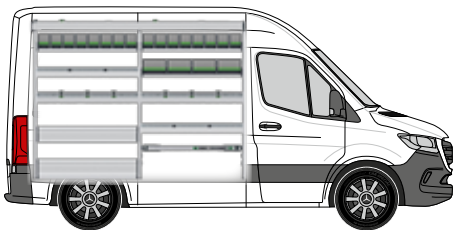

Bal modul tartalma:

- 1 alumínium szálanyag tároló polc csúszásgátló szőnyeggel
- 3 kihúzható tálca, 20 bott-dobozzal
- 2 alumínium polc csúszásgátló szőnyeggel, integrált rakományrögzítővel (-oo- / -C-) és 6 hevederrel (-C-)
- 1 lenyíló ajtós polc alumínium lengőfedéllel és csúszásgátló szőnyeggel
- 2 alumínium polc csúszásgátló szőnyeggel és elválasztó falakkal
- 1 padlóösszekötő integrált rakományrögzítővel (-oo-) és alumínium lengőfedéllel
- 1 rakományrögzítő készlet hevederrel (-oo-)
- 3 oldallap integrált rakományrögzítővel (-oo-)

Bal modul Szé x Mé x Ma [mm]	2270 x 376 x 1700
Jobb modul Szé x Mé x Ma [mm]	1150 x 488 x 1050
Cikkszám	70099022.19M
Szerelő készlet	73510067.51V

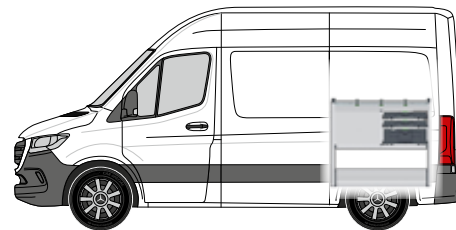

Jobb modul tartalma:

- 1 alumínium polc csúszásgátló szőnyeggel, integrált rakományrögzítővel (-oo- / -C-) és 3 hevederrel (-C-)
- 3 nagy teherbírású fiók, csúszásgátló szőnyeggel
- 2 Systainer³ Organizer L 89 egyenként 13 dobozzal
- 1 Systainer³ L 187
- 1 padlóösszekötő integrált rakományrögzítővel (-oo-) és 2 alumínium lengőfedéllel
- 2 oldallap integrált rakományrögzítővel (-oo-)



-C- Lash
Mindenfajta rakományrögzítő
-C- Lash rögzítőhevederrel.

TopLash -C-
Rakományrögzítő a
polcrekeszekben.



FrontLash -OO-
Függőleges és vízintes rakományrögzítő a polrendszer elején.
Airline rendszerrel kompatibilis.



A csomaghoz tartozó kiegészítők

- 1 irattartó
- 1 TiltBox
- 1 rögzítőheveder fittinggel és szorítókapoccsal
- bott vario3 rögzítőheveder C-Lash beépítésével

Sprinter

Ho2-Ma1 EH

Tengelytáv
3924 mm



Sprinter

Ho2-Ma1 HH

Tengelytáv
3665 mm



bott vario3 Silver Package

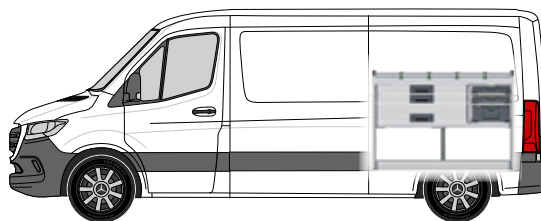
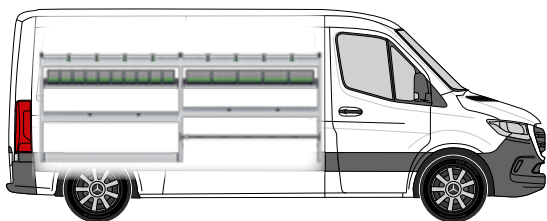

Bal modul tartalma:

- 2 alumínium polc csúszásgátló szőnyeggel, integrált rakományrögzítővel (-C-) és 8 hevederrel (-C-)
- 2 kihúzható tálca, 15 bott-dobozzal
- 2 alumínium polc csúszásgátló szőnyeggel és elválasztó falakkal
- 1 padlóösszekötő integrált rakományrögzítővel (-oo-)
- 1 padlóösszekötő szorítócsatos hevederrel (-C-)
- 2 oldallap integrált rakományrögzítővel (-oo-)

Jobb modul tartalma:

- 1 alumínium polc csúszásgátló szőnyeggel, integrált rakományrögzítővel (-C-) és 4 hevederrel (-C-)
- 3 nagy teherbírású fiók, csúszásgátló szőnyeggel
- 2 Systainer³ Organizer M 89 egyenként 12 dobozzal
- 1 Systainer³ M 187
- 1 padlóösszekötő integrált rakományrögzítővel (-oo-)

Bal modul Szé x Mé x Ma [mm]	2942 x 376 x 1150
Jobb modul Szé x Mé x Ma [mm]	1486 x 376 x 1050
Cikkszám	70099005.19M
Szerelő készlet	73510067.51V

 -C- Lash Mindenfajta rakományrögzítő -C- Lash rögzítőhevederrel.	TopLash -C- Rakományrögzítő a polcrekeszekben.
---	--

 FrontLash -OO- Függőleges és vízszintes rakományrögzítő a polcrendszer elején. Airline rendszerrel kompatibilis.



A csomaghoz tartozó kiegészítők

- 1 irattartó
- 1 TiltBox
- 1 rögzítőheveder fittinggel és szorítókapoccsal
- bott vario3 rögzítőheveder C-Lash beépítésével

Sprinter

Ho2-Ma1 EH

Tengelytáv

3924 mm



Sprinter

Ho2-Ma1 HH

Tengelytáv

3665 mm



bott vario3 Green Package

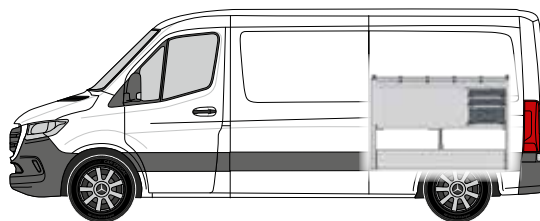



Bal modul tartalma:

- 3 kihúzható tálca, 25 bott-dobozzal
- 2 alumínium polc csúszásgátló szőnyeggel, integrált rakományrögzítővel (-oo- / -C-) és 8 hevederrel (-C-)
- 1 lenyíló ajtós polc alumínium lengőfedéllel és csúszásgátló szőnyeggel
- 2 alumínium polc csúszásgátló szőnyeggel és elválasztó falakkal
- 1 padlóösszekötő integrált rakományrögzítővel (-oo-) és alumínium lengőfedéllel
- 1 rakományrögzítő készlet hevederrel (-oo-)
- 3 oldallap integrált rakományrögzítővel (-oo-)

Jobb modul tartalma:

- 1 alumínium polc csúszásgátló szőnyeggel, integrált rakományrögzítővel (-oo- / -C-) és 4 hevederrel (-C-)
- 3 nagy teherbírású fiók, csúszásgátló szőnyeggel
- 2 Systainer³ Organizer M egyenként 12 dobozzal
- 1 Systainer³ M 187
- 1 padlóösszekötő integrált rakományrögzítővel (-oo-) és 2 alumínium lengőfedéllel
- 2 oldallap integrált rakományrögzítővel (-oo-)

Bal modul Szé x Mé x Ma [mm]	2942 x 376 x 1650
Jobb modul Szé x Mé x Ma [mm]	1486 x 488 x 1050
Cikkszám	70099023.19M
Szerelő készlet	73510067.51V

 -C- Lash Mindenfajta rakományrögzítő -C- Lash rögzítőhevederrel.	TopLash -C- Rakományrögzítő a polcrekeszekben.
 FrontLash -OO- Független és vízintes rakományrögzítő a polcrendszer elején. Airline rendszerrel kompatibilis.	



A csomaghoz tartozó kiegészítők

- 1 irattartó
- 1 TiltBox
- 1 rögzítőheveder fittinggel és szorítókapoccsal
- bott vario3 rögzítőheveder C-Lash beépítésével

Sprinter

Ho2-Ma2 EH

Tengelytáv
3924 mm



Sprinter

Ho2-Ma2 HH

Tengelytáv
3665 mm



bott vario3 Silver Package

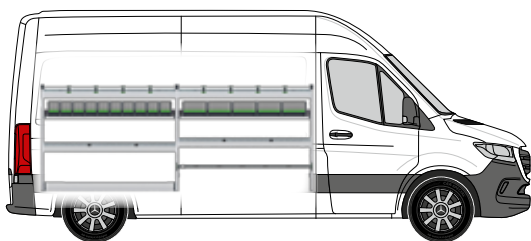

Bal modul tartalma:

- 2 alumínium polc csúszásgátló szőnyeggel, integrált rakományrögzítővel (-C-) és 8 hevederrel (-C-)
- 2 kihúzható tálca, 15 bott-dobozzal
- 2 alumínium polc csúszásgátló szőnyeggel és elválasztó falakkal
- 1 padlóösszekötő integrált rakományrögzítővel (-oo-)
- 1 padlóösszekötő szorítócsatos hevederrel (-C-)
- 2 oldallap integrált rakományrögzítővel (-oo-)

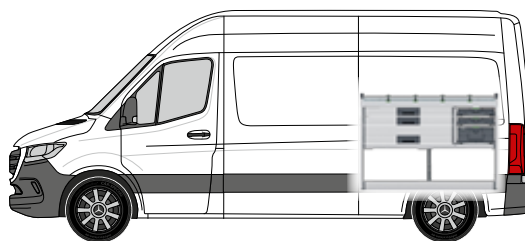

Jobb modul tartalma:

- 1 alumínium polc csúszásgátló szőnyeggel, integrált rakományrögzítővel (-C-) és 4 hevederrel (-C-)
- 3 nagy teherbírású fiók, csúszásgátló szőnyeggel
- 2 Systainer³ Organizer M 89 egyenként 12 dobozzal
- 1 Systainer³ M 187
- 1 padlóösszekötő integrált rakományrögzítővel (-oo-)

Bal modul Szé x Mé x Ma [mm]	2942 x 376 x 1150
Jobb modul Szé x Mé x Ma [mm]	1486 x 376 x 1050
Cikkszám	70099005.19M
Szerelő készlet	73510067.51V



-C- Lash
Mindenfajta rakományrögzítő
-C- Lash rögzítőhevederrel.

TopLash -C-
Rakományrögzítő a
polcrekeszekben.



FrontLash -OO-
Függőleges és vízszintes rakományrögzítő a polcrendszer elején.
Airline rendszerrel kompatibilis.



A csomaghoz tartozó kiegészítők

- 1 irattartó
- 1 TiltBox
- 1 rögzítőheveder fittinggel és szorítókapoccsal
- bott vario3 rögzítőheveder C-Lash beépítésével

Sprinter

Ho2-Ma2 EH

Tengelytáv

3924 mm

**Sprinter**

Ho2-Ma2 HH

Tengelytáv

3665 mm

**bott vario3 Green Package****Bal modul tartalma:**

- 1 alumínium szállanyag tároló polc csúszásgátló szőnyeggel
- 3 kihúzható tálca, 25 bott-dobozzal
- 2 alumínium polc csúszásgátló szőnyeggel, integrált rakományrögzítővel (-oo- / -C-) és 8 hevederrel (-C-)
- 1 lenyíló ajtós polc alumínium lengőfedéllel és csúszásgátló szőnyeggel
- 2 alumínium polc csúszásgátló szőnyeggel és elválasztó falakkal
- 1 padlóösszekötő integrált rakományrögzítővel (-oo-) és alumínium lengőfedéllel
- 1 rakományrögzítő készlet hevederrel (-oo-)
- 3 oldallap integrált rakományrögzítővel (-oo-)

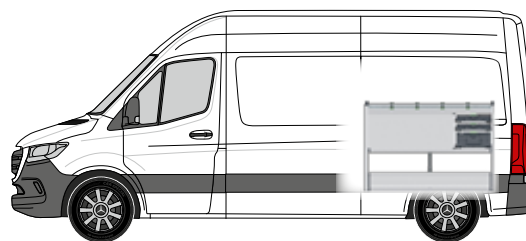
**Jobb modul tartalma:**

- 1 alumínium polc csúszásgátló szőnyeggel, integrált rakományrögzítővel (-oo- / -C-) és 4 hevederrel (-C-)
- 3 nagy teherbírású fiók, csúszásgátló szőnyeggel
- 2 Systainer³ Organizer M 89 egyenként 12 dobozzal
- 1 Systainer³ M 187
- 1 padlóösszekötő integrált rakományrögzítővel (-oo-) és 2 alumínium lengőfedéllel
- 3 oldallap integrált rakományrögzítővel (-oo-)

Bal modul Szé x Mé x Ma [mm]	2942 x 376 x 1700
Jobb modul Szé x Mé x Ma [mm]	1486 x 488 x 1050
Cikkszám	70099008.19M
Szerelő készlet	73510067.51V



-C- Lash
Mindenfajta rakományrögzítő
-C- Lash rögzítőhevederrel.

TopLash -C-
Rakományrögzítő a
polcrekeszekben.



FrontLash -OO-
Függőleges és vízintes rakományrögzítő a polcrendszer elején.
Airline rendszerrel kompatibilis.

**A csomaghoz tartozó kiegészítők**

- 1 irattartó
- 1 TiltBox
- 1 rögzítőheveder fittinggel és szorítókapoccsal
- bott vario3 rögzítőheveder C-Lash beépítésével

Tetőcsomagtartó-rendszerek

Maximális tároló hely

Könnyű, stabil és biztonságos

Időjárásálló alumínium



Praktikus tároló hely a tetőn

Nálunk megtalálja az Ön számára legmegfelelőbb csomagtartó rendszert. Tetőcsomagtartó rendszereink könnyűek, stabilak és biztonságosak. Maximális tároló helyet kínálnak a jármű tetején, gazdaságosak és hosszú élettartamúak. Az eloxált alumíniumból készült aerodinamikusan kialakított alkatrészek minimalizálják a légellenállást és a szélzajt.

Sokoldalú tartozékainkkal igény szerint kiegészítheti a tetőcsomagtartó rendszert. Például létra emelővel a létra ergonomiailag kedvező tárolásához. A bott létra emelők alkalmasak a jármű tetején rögzített létrák gyors, egyszerű és biztonságos fel- és lerakodására.

Tetőcsomagtartó-rendszerek

Alapteherhordó



Modell	Citan	Citan	Vito	Vito	Sprinter
Évjárat	2021	2021	2014	2014	2006/2018**
Tengelytáv mm	2716	2716	3200 / 3200L / 3430	3200 / 3200L / 3430	3250 / 3665 HA
Járműhossz	L1	L1	Összes	Összes	L1 / L2
Jármű magassága	H1	H1	H1	H1	H1
Hátsó rész kivitele	Duplaajtós	Duplaajtós	Összes	Összes	Duplaajtós
Teherhordók száma	2	3	2	4	2
Cikksz.	35001143	35001144	35001088	35001089	35001041*

Modell	Sprinter	Sprinter	Sprinter	Sprinter	Sprinter
Évjárat	2006/2018**	2006/2018**	2006/2018**	2006/2018**	2006/2018**
Tengelytáv mm	3250 / 3665 HA	3665 HA	3250 / 3665 / 4325 / 4325L HA	3250 / 3665 / 4325 / 4325L HA	3665 / 4325 / 4325L HA
Járműhossz	L1 / L2	L2	Összes	Összes	L2 / L3 / L4
Jármű magassága	H1	H1	H2	H2	H2
Hátsó rész kivitele	Duplaajtós	Duplaajtós	Duplaajtós	Duplaajtós	Duplaajtós
Teherhordók száma	3	4	2	3	4
Cikksz.	35001042*	35001043*	35001044*	35001045*	35001046*

* Az alap keresztartók nem engedélyezettek üvegszálás műanyag tető esetén (szupermagas kivétel), mert nem állnak rendelkezésre szerelési pontok. **Túlnyúlás

Tetőcsomagtartó-rendszerek

Oldaltámasz



- az alapteherhordó rúdjaéra szerelhető kiegészítésként 3 vagy 4 rúddal

Cs. egy. (darab)	2
Cikk-sz.	35002034

Hátsó rakodóhenger – illeszkedik az alapteherhordóhoz



Modell	Vito	Vito	Vito	Sprinter	Sprinter
Évjárat -tól	2014	2014	2014	2006 / 2018**	2006 / 2018**
Tengelytáv mm	3430	3200 / 3200L	3430	3250	3665
Járműhossz	L3	L1 / L2	L3	L1	L2
az alábbiakhoz való:	2+4 alap csomagtartó	2+4 alap csomagtartó	2+4 alap csomagtartó	2+3 alap csomagtartó	2+3+4 alap csomagtartó
Járműmagasság	H1	H1	H1	H1	H1
Hátsórész	Felnyíló	Duplaajtós	Duplaajtós	Duplaajtós	Duplaajtós
Cikk-sz.	35002025	35002025	35002031	35002033	35002033

Modell	Sprinter	Sprinter		
Évjárat -tól	2006 / 2018**	2006 / 2018**		
Tengelytáv mm	3250	3665 / 4325 / 4325L		
Járműhossz	L1	L2+L3+L4		
az alábbiakhoz való:	2+3 alap csomagtartó	2+3+4 alap csomagtartó		
Járműmagasság	H2	H2		
Hátsórész	Duplaajtós	Duplaajtós		
Cikk-sz.	35002032	35002032		

Tetőcsomagtartó-rendszerek

Rakodócső hosszú alumínium alkatrészekhez



- lezárható és kilyukadásbiztos acélbetét a cső mindkét végén
- max. kapacitás: 50 kg
- porfestett alumíniumból

Kivitel	max. 3 m-es csővekhez	max. 4 m-es csővekhez	max. 5 m-es csővekhez
Cikksz.	35002050	35002051	35002052



„Mindennap a magasban dolgozom. Ehhez nélkülözhetetlenek számomra a létrák. Biztonságosan el tudom helyezni őket a szállítójárművem tetején. A bott praktikus rakodósegédletével gyorsan megy a fel- és lerakodás.”

Tetőcsomagtartó-rendszerek

Tetőcsomagtartó-rács



Modell	Citan	Vito	Vito		
Évjárat -tól	2021	2014	2014		
Tengelytáv mm	2716	3200	3200		
Járműhossz	L1	L1	L1		
Jármű magasság	H1	H1	H1		
Hátsó rész kivitele	Duplaajtós	Duplaajtós	Felnyíló		
Tetőcsomagtartó-rács	1,25 x 2,0 m	1,40 x 3,0 m	1,40 x 2,8 m		
Cikksz.	35001145	35001090	35001091		

Modell	Vito	Vito	Vito	Vito	Sprinter
Évjárat -tól	2014	2014	2014	2014	2006/2018**
Tengelytáv mm	3200L	3200L	3430	3430	3250 HA
Járműhossz	L2	L2	L3	L3	L1
Jármű magasság	H1	H1	H1	H1	H1
Hátsó rész kivitele	Duplaajtós	Felnyíló	Duplaajtós	Felnyíló	Duplaajtós
Tetőcsomagtartó-rács	1,40 x 3,2 m	1,40 x 3,0 m	1,40 x 3,2 m	1,40 x 3,2 m	1,60 x 3,2 m
Cikksz.	35001092	35001093	35001094	35001095	35001047*

Modell	Sprinter	Sprinter	Sprinter	Sprinter	Sprinter
Évjárat -tól	2006/2018**	2006/2018**	2006/2018**	2006/2018**	2006/2018**
Tengelytáv mm	3250 HA	3665 HA	3665 HA	4325 HA	4325L HA
Járműhossz	L1	L2	L2	L3	L4
Jármű magasság	H2	H1	H2	H2	H2
Hátsó rész kivitele	Duplaajtós	Duplaajtós	Duplaajtós	Duplaajtós	Duplaajtós
Tetőcsomagtartó-rács	1,60 x 2,8 m	1,60 x 4,0 m	1,60 x 3,2 m	1,60 x 4,4 m	1,60 x 4,8 m
Cikksz.	35001048*	35001049*	35001050*	35001051*	35001052*

* Az alap keresztartók nem engedélyezettek üvegszálas műanyag tető esetén (szupermagas kivétel), mert nem állnak rendelkezésre szerelési pontok. **Túlnyúlás

Rakományrögzítés

Rakományrögzítés
egyszerűen

Biztonság a sofőrnek
és a rakománynak

Mindenkor
az előírások betartásával



Útközben is biztonságban

A bott vario3 járműberendezés valamennyi alkotóeleme innovatív lehetőségeket nyújt a rakomány egyszerű rögzítésére. Ezzel minden anyag és felszerelés biztonságosan berakodhat. Akár a jól bevált Airline rögzítősínekkal, akár új C-Lash rögzítőinkkel, amelyek különösen egyszerű kezelést tesznek lehetővé. A C-Lash esetében a rögzítőheveder fokozatmentesen és rugalmasan rögzíthető egyedülálló alumíniumprofiljainkhoz.

Így Ön bármilyen vezetési körülmény között biztonságosan rögzítheti rakományát és felszerelését, még akkor is, ha rossz minőségű utakon kell haladnia. Nagyszabású termékprogramunk keretében minden felhasználási igényre megtalálható a megfelelő rakományrögzítő eszköz.

Rakományrögzítő

Rakománybiztosító rögzítősín védőgumival

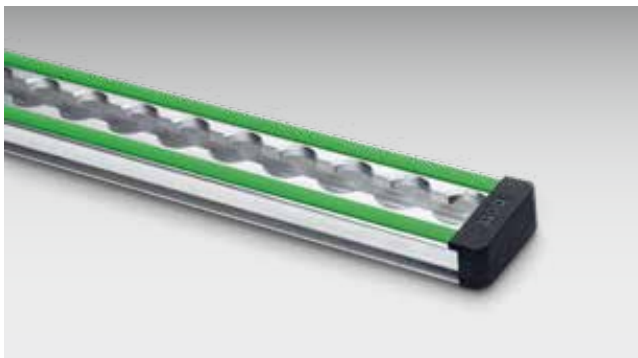

- érintkező felületeknél védőgumival, ideális az érzékeny felületű rakományokhoz
- fittinges hevederekhez
- szélesség: 46 mm
- rasztartávolság: 25 mm
- teherbírás 500 daN (sín rögzítéstől függően)
- a zöld védoprofil helyére LED szalag is szerelhető
- 2 végzáró dugóval
- Végző sapka rögzítő sín: 85001138.19V

Sínhossz [mm]	1000	1500	2000	3000	lineáris mérő
Cikkszám	67901014.98V	67901015.98V	67901016.98V	67901017.98V	67901018.98V

Rakománybiztosító szett, rögzítősínekkel rendelkező járművekhez



- ideális bott vario3 járműberendezéssel, rögzítő elemekkel és / vagy rögzítősínekkel felszerelt járművekhez
- fittinges rögzítő hevederek alkalmazásával a rakomány gyors és megbízható biztosítása a jármű rögzítő pontjain vagy rögzítősíneken keresztül
- a szett tartalma:
- 1x Systainer³ Organizer M 89
- 2x 3,5 m hosszú rögzítő heveder fittinggel és csíptetővel
- 2x 3,5 m hosszú rögzítő heveder fittinggel és racsnyal
- 6x rakománybiztosító gumialátét
- 6x élvédőpárna
- fontos információkkal a rakományrögzítésre vonatkozóan

Méret Szé x Mé x Ma [mm]	396 x 296 x 89
Cikkszám	72610038.19V

Rakományrögzítő

Rögzítő heveder fittinggel és racsnival



- antracitszürke bott hevederszalag
- alkalmazható a rögzítősínekhez
- hevederszélesség: 25 mm



Hevederhossz [mm]	1000	2500	3000	3500	5000	2500
Fix vég [mm]	130	130	130	500	500	500
Terhelhetőség [daN]	500	500	400	500	500	500
Cikkszám	62626005.19V	62626006.19V	62626069.19V	62626007.19V	62626008.19V	62626049.19V

Rögzítő heveder fittinggel és csattal



- antracitszürke bott hevederszalag
- alkalmazható a rögzítősínekhez
- hevederszélesség: 25 mm

Hevederhossz [mm]	1000	2500	2500	3500	5000
Fix vég [mm]	130	130	500	500	500
Terhelhetőség [daN]	150	150	150	150	150
Cikkszám	62626009.19V	62626010.19V	62626050.19V	62626011.19V	62626012.19V

Rakományrögző

Rakománybiztosító háló

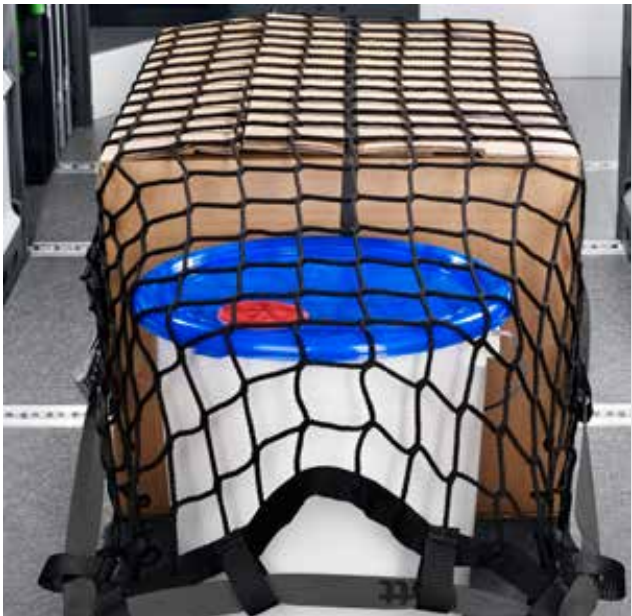

- sűrű szemű, hurkolt rakománybiztosító háló
- bevizsgálva a VDI 2700 szerint
- hálósűrűség: 45 x 45 mm
- teherbírás max. 400 daN
- körbefutó szorítózáras heveder

Kivitel	4x kampó	4x fitting	4x kampó	4x fitting
Méret Szé x Mé [mm]	1250 x 730	1250 x 730	2290 x 1500	2290 x 1500
Cikkszám	62627006.19V	62627007.19V	62627008.19V	62627009.19V

Rakománybiztosító ponyva



- rakomány rögzítésére a járműben vagy a platón
- lopás elleni védelem, nem átlátszó anyag
- bevizsgálva a VDI 2700 szerint
- teherbírás max. 300 daN
- szín: antracitszürke

Kivitel	4x szorítózáras heveder lapos kampóval	4x szorítózáras heveder fittinggel	6x szorítózáras heveder lapos kampóval	6x szorítózáras fittinggel
Méret Szé x Mé [mm]	1250 x 730	1250 x 730	2290 x 1500	2290 x 1500
Cikkszám	62627010.19V	62627011.19V	62627012.19V	62627013.19V

Rakományrögítő

Lapát- és szerszámtartó a hátsó ajtókra



- Lapátok és hasonló nyeles szerszámok tiszta és biztonságos tárolására
- Az egyenként kivehető koszgyűjtő tálcának köszönhetően könnyen tisztítható
- Egyszerű és gyors rakományrögítés C-Lash hevederrel
- Hátfal perfo lyukasztással a szerszámok rögzítésére szolgáló perfo kampók felszereléséhez
- tartalmaz 10 db perfo kampó (5 db 100 mm-es / 5 db 150 mm-es hosszúságú)
- Tartó sarokvassal a szereléshez
- Anyag: eloxált alumínium



Méretek Szé x Mé x Ma [mm]

506 x 220 x 1545

Cikkszám

73502065.97V

Rakományrögzítő

Gyors zár



- A keskeny és hosszú alkatrészek gyors és stabil rögzítéséhez
- Anyag: horganyzott acél
- Feszítőszalag: fekete gumi

Méret Szé x Mé x Ma [mm]	150 x 40 x 40	150 x 40 x 40
Szorítási tartomány [mm]	16-32	33-47
Cikkszám	63003041.51V	63003042.51V

Létratartó, 3-részes



- 3részes, egyszerű és kétágú létrához
- a jármű tetőmerevítő bordáira rögzíthető, központi lehajtó mechanizmussal
- szín: antracitszürke (RAL 7016)



Kivétel	létraszár vastagság 70-től 100 mm-ig	létraszár vastagság 130-tól 160 mm-ig
Méret Szé x Mé x Ma [mm]	46 x 300 x 130	46 x 300 x 130
Cikkszám	63003083.19V	63003084.19V

Tartó dögölőhöz, hevederekkel



- vibrációs dögölők kisteherautókban vagy a platón történő biztonságos szállítására
- alkalmazható dögölőbetétek: Sz x M: 280 x 330/350mm
- állítható fogantyútartó magasság
- rögzítőhevederrel



Méreték Szé x Mé x Ma [mm]	315 x 560 x 930
Cikkszám	07002234.19

Rakományrögztítő

Állítható feszítőrúd



- nagy rakomány szállításának biztosítására
- gyorsan, szerszám nélkül állítható
- 4 különböző állítási tartományú változat
- irányérték: blokkoló erő $BC \times 4 =$ megengedett max. raksúly
- hossza 1550 mm, alsó részén körbefutó gumi bevonattal, mely meggátolja a rakomány elcsúszását



Feszítő tartomány [mm]	650-900	1050-1550	1550-2050	2000-2500
Blokkoló erő BC [daN]	300	300	300	160
Cikkszám	85001041	85001039	85001013	85001040



fesztőrúd plus



- biztonságos szállítás nagy rakománynál is
- szerszámok nélkül gyorsan állítható
- a pattintószár által egyszerű a használata
- fesztőrúd behelyezésekor nem szükséges axiális fesztőerő, így nincs nyomás a tetőn vagy az oldalfalon
- alkalmas vízszintes és függőleges használatra is
- egyenletes tartófelület a fesztőrúd teljes hosszán
- egyenletes átmérőjű, így mindig ugyanúgy lehet vele számolni a rakományra vonatkozóan
- gumírozása körben meggátolja a csúszást, valamint fokozza a rakomány további védelmét

Fesztő tartomány [mm]	650-800	800-1000	1000-1400	1400-2050	1700-2500
Blokkoló ero BC [daN]	450-300	450-300	350-250	300-150	300-100
Cikkszám	85001118	85001119	85001120	85001121	85001122

Fesztőrúd tartó szett



- 2 vagy 4 fesztőrúd biztonságos és helytakarékos tárolására
- minden fesztőrúd típushoz
- a jármű oldalfalán lévő rögzítő sínekre vagy a plafonra szerelhető
- színterezett acéllemez
- szín: antracitszürke (RAL 7016)

Kivétel	2 fesztőrúdhöz	4 fesztőrúdhöz
Méreték Szé x Mé x Ma [mm]	85 x 75 x 120	85 x 75 x 270
Cikkszám	63003086.19	63003087.19

Rakományrögztítő

Rakománybiztosító szőnyeg



- gumiszőnyeg a rakomány alá
- csúszási súrlódási együttható VDI 2700 irányvonal szerint, DEKRAvizsgálati bizonylattal
- BflS1nehezen gyúlékony EN 13501 szerint
- csúszásbiztos, formatartó, szakításálló, strapabíró, vízzáró, olajjal, zsírral szemben ellenálló, 60 °Cigmosható
- szín: antracitszürke (RAL 7016)
- opcionálisan eloxált alumínium tartóval (114 x 114 x 500 mm)

Kivitel	tartóval együtt	---	tartóval együtt	---
Méreték Szé x Mé x Ma [mm]	620 x 820 x 5	620 x 820 x 5	1220 x 820 x 5	1220 x 820 x 5
Cikkszám	61302001.19V	61302002.19V	61302003.19V	61302004.19V

Rakománybiztosító alátét



- gumialátét a rakomány alá
- csúszási-súrlódási-együttható VDI 2700 irányvonal szerint, DEKRAvizsgálati bizonylattal
- BflS1nehezen gyúlékony EN 13501 szerint
- csúszásbiztos, formatartó, szakításálló, strapabíró, vízzáró, olajjal, zsírral szemben ellenálló, 60 °Cigmosható
- szín: antracitszürke (RAL 7016)
- opcionálisan eloxált alumínium tartóval(160 x 45 x 160 mm)



Kivitel	tartóval együtt	---
Csomagolási egység	6	6
Méreték Szé x Mé x Ma [mm]	160 x 45 x 160	152 x 152 x 5
Cikkszám	61302006.19V	61302007.19V

Rakományrögzítő

Rendezőkampó



- Stabil acélkampó a járműben vagy a bott vario3 járműberendezésben történő univerzális felszerelésre
- Optimális védelem a tárolt anyagok számára és kisebb zajsztint a gumírozott tartófelületnek köszönhetően
- Csavarfuratok átmérője: 6,5 mm

Kivitel	37 mm-es tartó	87 mm-es tartó
Teherbírás [kg]	15	10
Méreték Szé x Mé x Ma [mm]	26 x 59 x 110	26 x 110 x 140
Cikkszám	14001184.10V	14001185.10V

Kiegészítő rögzítési pont -oo- felépítés



- lehetővé teszi a gyors és egyszerű rakományrögzítést
- bott vario3 járműberendezésekre való felszereléshez, illeszkedik az bott vario3 oldallapon található T-hornyokba, valamint számos rendszer elemmel kompatibilis
- Airline-lyukosztással -oo- fittinges rögzítő hevederekhez

Megnevezés	Kiegészítő rögzítési pont	Szerelő készlet
Méreték Szé x Mé x Ma [mm]	29 x 16 x 112	-
Cikkszám	72610028.19V	73502076.51V

Rakományrögző

rögítőheveder

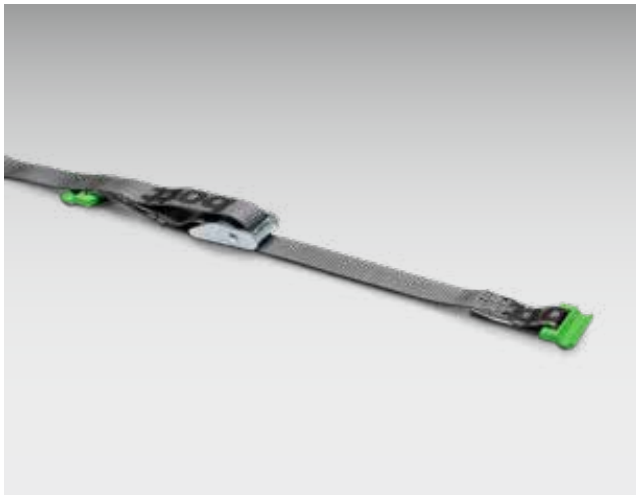

- lehetővé teszi a gyors és egyszerű rakományrögzítést
- bott vario3 járműberendezésekre való felszereléshez, az bott vario3 oldallap oldalára
- szállítás:
- 1x rögítő heveder (-C-) szorítócsatos hevederrel
- 2x egyes rögítőpont (-C-) felszereléshez
- antracitszürke bott hevederszalag
- heveder szélessége 25 mm

Kivitel	C-akasztós heveder oldallapra	C-akasztós heveder oldallapra
Hevederhossz [mm]	1000	2500
Fix vég [mm]	100	100
Terhelhetőség [daN]	100	100
Cikkszám	72610034.19V	72610035.19V

Kivitel	C-akasztós heveder sínbe	C-akasztós heveder sínbe
Hevederhossz [mm]	1000	2500
Fix vég [mm]	100	100
Terhelhetőség [daN]	100	100
Cikkszám	72610030.19V	72610031.19V

Kivitel	C-akasztós heveder oldallapok közé	C-akasztós heveder oldallapok közé
Hevederhossz [mm]	1000	2500
Fix vég [mm]	100	100
Terhelhetőség [daN]	100	100
Cikkszám	72610041.17V	72610042.17V

Kivitel	Csatos heveder C-akasztóval	Csatos heveder C-akasztóval	Csatos heveder C-akasztóval
Hevederhossz [mm]	700	1000	2500
Fix vég [mm]	100	100	100
Terhelhetőség [daN]	50	50	50
Cikkszám	62626099.19V	62626095.19V	62626096.19V

Önfelcsévélő rögzítő heveder



- a rakomány gyors és egyszerű biztosításáért
- fittinges kivitel rögzített vég nélkül, járműberendezésre szerelhető
- fekete hevederszalag
- hevederszélesség: 25 mm
- hevederhossz: 2000 mm

Kivitel	kampó - kampó	fitting - fix, csavarozható	fitting - fitting
Fix vég [mm]	200	—	200
Terhelhetőség [daN]	125	125	125
Cikkszám	62626062.90	62626061.90	62626065.90



Rakományrögző

padozatba



- horganyzott acéllemez
- süllyesztett beszerelésre
- rögzítéshez szükséges kellekkel

Kivitel	padozatba	padozatba
Terhelhetőség [daN]	350	800
Méret Szé x Mé x Ma [mm]	104 x 70 x 12	145 x 100 x 17
Cikkszám	63003033.51V	63003034.51V

Útközben is biztonságban



Rögző heveder kampóval és racsnival



- antracitszürke bott hevederszalag
- univerzális kampó gyári rögző pontokhoz és rögzőszemekhez
- hevederszélesség: 25 mm

Hevederhossz [mm]	3000	5000
Fix vég [mm]	130	500
Terhelhetőség [daN]	400	650
Cikkszám	62626067.19V	62626033.19V

Széles rögző heveder karabínerrel



- antracitszürke bott hevederszalag
- heveder szélessége 50 mm

Kivitel	kampóval	karabínerrel
Hevederhossz [mm]	5000	5000
Fix vég [mm]	500	500
Terhelhetőség [daN]	750	750
Cikkszám	62626089.19	62626091.19

Rakományrögztő

Rögztő heveder csattal



- antracitszürke bott hevederszalag
- hevederszélesség: 25 mm

Hevederhossz [mm]	1000	2500
Terhelhetőség [daN]	300	300
Cikkszám	62626037.19V	62626039.19V

Útközben is biztonságban



Rögzítő heveder karabínerrel



- antracitszürke bott hevederszalag
- hevederszélesség: 25 mm

Kivitel	racsnis	racsnis	racsnis
Hevederhossz [mm]	2500	3500	5000
Fix vég [mm]	250	500	500
Terhelhetőség [daN]	650	650	650
Cikkszám	62626075.19	62626076.19	62626077.19

Kivitel	csatos	csatos	csatos
Hevederhossz [mm]	2500	3500	5000
Fix vég [mm]	250	500	500
Terhelhetőség [daN]	150	150	150
Cikkszám	62626081.19	62626082.19	62626083.19

Mobil munkahely

Mobil irodai megoldások

Mindig tökéletesen rendezett

Minden kéznél van



A mobil műhely

A bott vario3 járműberendezés széles választékot kínál a mobil munkahely berendezéséhez. Megoldásainkkal tökéletesen elrendezheti felszereléseit, és mindent gyorsan elérhetővé tehet. A robusztus munkalapok tökéletes alapot nyújtanak a kézi tevékenységekhez a szervizjárműben.

A bott vario3 rugalmas lehetőségeket kínál praktikus és robusztus munkapad beépítésére a járműberendezésbe. Ezenkívül a satuval ellátott összecusukható és kihúzható munkalapok segítenek a járművön kívüli munkavégzésben.

A mobil iroda

A bott vario CarOffice kiválóan alkalmas a papírmunkákhoz. Rögzítheti az első utasüléson, és elrendezheti benne dokumentumait.

A készlet tartók segítségével szem előtt tarthatja az ügyfelek megrendeléseit és dokumentumait. A nagy bott dobozokban az apró alkatrészeket és íróeszközöket rendezetten és biztonságosan tárolhatja. Szükség esetén a bott vario3 járműberendezésébe egyedileg tervezett íróasztalt is beépíthetünk, ha erre a használat helyén a munkájához szüksége van.

Mobil munkaterület

Lehajtható munkalap



- járműn kívüli anyagmegmunkáláshoz
- bükk-multiplex natúr munkalap, többretegű és keresztben ragasztva, olajozva
- maximum 125 mm-es pofaszélességű satuhoz

Kivitel	satu nélkül	125 mm-es pofaszélességű satuval	forgótányérral és 125 mm-es pofaszélességű satuval
Méretek Szé x Mé x Ma [mm]	125 x 285 x 895	220 x 285 x 895	240 x 285 x 895
Cikkszám	71220042.19V	71220043.19V	71220044.19V

bott vario CarOffice



- praktikus megoldás, irodai eszközök elhelyezésére
- biztosítja a rendet a vezető melletti ülésen
- kettő beakasztható tartóval prospektus, katalógus és egyéb dokumentumok részére
- könnyen hozzáférhető tároló apró alkatrészeknek
- összecukható, csúszásmentes írópult mágneses tartóval és beépített palacktartóval
- egyszerűen és biztonságosan rögzíthető az utas ülésre biztonságiövvel és egy állítható fejtámla adapterrel



Méretek Szé x Mé x Ma [mm]	340 x 520 x 690
Cikkszám	63003098.19V

Mobil munkaterület

Mobil műhely kihúzható tálcával és multifunkciós asztallal



- ideális társ a mobil, félig helyhez kötött munkához az építkezésen
- Systainerek, kéziszerszámok és fogyóeszközök szállítása és mobil tárolása
- kitűnő használat lépcsőn a nagy, tömörgumis és ütésálló kerekeknek köszönhetően (átmérő: 200mm)
- állítható szögű tolókar, csúszófelületek és süllyesztett fogantyú a tálcán, hogy egy személy is könnyedén berakhassa azt a járműbe
- könnyed összeszerelés és szétszerelés és kompakt méretek
- a perforált lemezből és alumínium profilból álló stabil munkafelület rugalmas beszorítási- és rögzítési lehetőségeket biztosít
- Rászerelhető asztal méretei: 1045 x 500 mm

Méreték Szé x Mé x Ma [mm]	600 x 641 x 1185
Cikkszám	72522042.90V



Kiegészítők

Mobil munkahely

Apró tárgyak
tárolása és
rögzítése

Mindig tökéletes
rendszerezés



Minden igényt kielégítő opciók

A következő oldalakon Ön számtalan praktikus segédeszközt találhat a szervizjárművel végzett napi munkájához, felszerelésének és anyagainak tárolásához és rendszerezéséhez. Így Ön a bott vario3 járműberendezés segítségével gyorsan és megbízhatóan dolgozhat. Sőt még akkor sem érheti Önt kellemetlen meglepetés, ha a rendőrség tart Önnél ellenőrzést, ők ugyanis bőkezűen osztják a büntetést a hanyagul rögzített rakomány miatt.

Jól is teszik, hiszen ez nemcsak a gépjárműben utazókat, hanem a többi közlekedőt is veszélybe sodorhatja. Programunkban alkotóelemek széles választékát kínáljuk minden speciális igényhez, amely az Ön és a szervizjármű napi munkája során felmerülhet: ezekkel Ön mindenféle alakú és méretű felszerelését rendben tarthatja, és amikor kell, könnyedén hozzáférhet.

Kiegészítők

Gázipalack rögzítő szett



- nagynyomású gázipalackok biztonságos szállítására
- Heveder hossza 1000 mm
- teherbírás max. 500 daN



Kivitel	1 rögzítősínnel és 1 racsnis hevederrel	1 rögzítősínnel és 1 racsnis hevederrel	1 rögzítősínnel és 1 racsnis hevederrel
Rendszermélység [mm]	264	376	488
Méret Szé x Mé x Ma [mm]	21 x 264 x 46	21 x 376 x 46	21 x 488 x 46
Cikkszám	72615001.19V	72615002.19V	72615003.19V

Kivitel	2 rögzítősínnel és 2 racsnis hevederrel	2 rögzítősínnel és 2 racsnis hevederrel	2 rögzítősínnel és 2 racsnis hevederrel
Rendszermélység [mm]	264	376	488
Méret Szé x Mé x Ma [mm]	21 x 264 x 46	21 x 376 x 46	21 x 488 x 46
Cikkszám	72615004.19V	72615005.19V	72615006.19V

Kivitel	1 db rögzítősínnel és 1 db racsnis hevederrel / SLF- C-hez	1 db rögzítősínnel és 1 db racsnis hevederrel / SLF- C-hez
Rendszermélység [mm]	376	488
Méret Szé x Mé x Ma [mm]	21 x 376 x 46	21 x 488 x 46
Cikkszám	72615007.19V	72615008.19V

Szellőztető a jármű padozatába



- a raktér szellőztetésére nagynyomású gázpalackok szállításánál
- antracit színű műanyag
- szükséges nyílás mérete Ø 89 mm
- DEKRA tanúsítvánnyal



Kivitel	szellőztető a jármű padozatába
Méretek Szé x Mé x Ma [mm]	110 x 110 x 100
Cikkszám	63502055.19V

Szellőztető a jármű padozatába



- a raktér szellőztetésére nagynyomású gázpalackok szállításánál
- horganyzott acéllemez
- vízelvezető lemezzel és aknával
- szükséges nyílás: 130 x 130 mm

Méretek Szé x Mé x Ma [mm]	164 x 164 x 80
Cikkszám	08032021

Szellőztető a jármű oldalára és tetejére



- raktér szellőztetésére a tetőn és az oldalakon, nagy nyomású gázpalackok szállításánál
- műanyag: antracit
- szükséges nyílás mérete Ø 54 mm
- alacsony kivitel, ezért gépi autómosóban használható
- szerelőkészlettel és DEKRA tanúsítvánnyal



Kivitel	tető és oldalszellőztető
Méretetek Szé x Mé x Ma [mm]	94 x 140 x 40
Cikkszám	63502054.19V

Szellőztető a jármű oldalára és tetejére



- raktér szellőztetésére a tetőn és az oldalakon, nagy nyomású gázpalackok szállításánál
- műanyag: fekete
- 76 x 216 mm hosszúságú nyíláshoz
- alacsony kivitel, ezért gépi autómosóban használható

Méretetek Szé x Mé x Ma [mm]	205 x 355 x 50
Cikkszám	80833215.10V

Gázipalackszekrény



- ergonomikus kezelés a teljesen kihúzható gázipalack tartó tálcával
- a gázipalackok biztonságos tárolása integrált rakományrögzítő sínekkel (-oo-)
- az előírásoknak megfelelő tárolás és szállítás a szekrény alján található szellőzőnyílásnak és a körbefutó ajtótitkosításnak köszönhetően
- bott vario3 járműberendezés rendszerébe integrálható

Méret Szé x Mé x Ma [mm]	590 x 366 x 800
Cikkszám	70001001.19V

Tárolórekeszek



- eloxált alumínium
- dokumentumok vagy egyéb felszerelések részére

Kivétel	hosszú elemek	hosszú elemek	DIN elsősegély dobozok	DIN A4 álló	DIN A4 ferde
Rendszermélység [mm]	264	264	264	264	376
Méret Szé x Mé x Ma [mm]	114 x 114 x 500	76 x 76 x 500	175 x 93 x 230	215 x 85 x 275	256 x 300 x 300
Cikkszám	62530004.97V	62530005.97V	62530003.97V	62530001.97V	62530006.97V

Kiegészítők

Heveder tároló táska



- ideális kiegészítője a bott vario3 rakományrögzítő rendszernek, a hevederek rendezetten és mindig kéznél vannak



Méret Szé x Ma [mm]

300 x 265

Cikkszám

14014066

Dönthető, kivehető doboz



- perfo lapra vagy bott vario oldallapra is szerelhető
- 1 db elválasztóval
- kivehető, átlátszó elválasztóval
- egyszerű használat, központi nyomógomb
- további elválasztóval három egyforma részre osztható fel
- terhelhetősége: 4 kg



Kivitel

TiltBox

TiltBox

Elválasztó TiltBox

Csomagolási egység

1

8

1

Méret Szé x Mé x Ma [mm]

304 x 147 x 196

304 x 147 x 196

3 x 106 x 171

Cikkszám

14014060.19V

14014063.19V

14014065

Dokumentum tartó



- könnyen beakasztható műanyagból dokumentumok, prospektusok tárolására
- DIN A4 fekvő formátumú
- klipsszel a színekódoláshoz
- mintázata illeszkedik a perfo raszterhez a bott vario3 oldallapban, fúrás nélkül gyorsan rögzíthető

Kivitel	DIN A4 fekvő formátumú
Rendszermélység [mm]	376
Méreték Szé x Mé x Ma [mm]	340 x 100 x 213
Cikkszám	14014028.19



Kiegészítők

Univerzális tartó védősisakhoz



- univerzálisan állítható méretre és formára
- optimalizált a bott vario3 oldalsó panelekhez vagy Perfo lemezekhez
- anyaga: eloxált alumínium



Méret Szé x Mé x Ma [mm]

256 x 0 x 281

Cikkszám

63003130.97

bott vario3 Kábelfeltekercs



- Elfordítható kábelfeltekercs feltekercs automatikával és 10 m hosszú kábellel a járműben történő kényelmes használatért
- A bott vario3 SLF oldalára szerelhető



Kivitel

Kábelfeltekercs

Rendszermélység [mm]

376

Méret Szé x Mé x Ma [mm]

400 x 165 x 300

Cikkszám

73508026.19V

Kiegészítők

bott vario3 spray tartó

- alkalmas bott vario3 járműberendezésekhez, bott vario3 oldallap re való felszereléshez
- szinterezett acéllemez
- szín: antracitszürke (RAL 7016)



Kivitel	max. Ø 68 mm dobozátmérőig
Csomagolási egység	1
Méret Szé x Mé x Ma [mm]	100 x 230 x 159
Cikkszám	72530003.19V

bott vario3 tubustartó

- alkalmas bott vario3 járműberendezésekhez, SLF-re való felszereléshez
- szinterezett acéllemez
- szín: antracitszürke (RAL 7016)



Kivitel	max. Ø 50 mm tubusátmérőig
Csomagolási egység	1
Méret Szé x Mé x Ma [mm]	100 x 230 x 159
Cikkszám	72530002.19V

Tárolópolc oldallapra



- az apró alkatrészek és használati anyagok tárolásához
- alkalmas bott vario3 járműberendezésekhez, bott vario3 oldallap re való felszereléshez
- tartalmaz Rögzítő egység csomag
- szinterezett acéllemez
- szín: antracitszürke (RAL 7016)

Rendszermélység [mm]	376	488
Méret Szé x Mé x Ma [mm]	100 x 376 x 100	100 x 488 x 100
Cikkszám	73003002.19V	73003003.19V

Kiegészítők

Terelőbója tartó - bójával



- eloxált alumíniumból
- bott vario3 oldallapokra szerelhető
- 2 fényvisszaverős bójával
- bólya méretei Szé x Mé x Ma: 280 x 280 x 500 mm
- tárolótaskával együtt



Rendszermélység [mm]	376
Méretetek Szé x Mé x Ma [mm]	300 x 132 x 310
Cikkszám	63003122.97V

Összecsukható láda



- Térfogat 30 liter
- kis helyigény zárt állapotban
- gyors felépítés a tépőzáraknak köszönhetően
- a beépített merevítő lemezek miatt rendkívül stabil
- vízzáró és ellenáll számos vegyszernek és olajnak
- ideális építészeti és földmunkagépekből, valamint erdészeti gépekből való olajkifolyás és egyéb szivárgások azonnali kezelésére
- eloxált alumínium készlet tartó a bott vario3 oldallapra történő felszereléshez

Kivitel	a készlet tartó
Rendszermélység [mm]	488
Méretetek Szé x Mé x Ma [mm]	437 x 43 x 600
Cikkszám	72530021.97V

Koffertartó Systainer³



- festett acéllemez
- szín: antracitszürke (RAL 7016)

Kivitel	Koffertartó
Rendszermélység [mm]	376
Méret Szé x Mé [mm]	100 x 371
Cikkszám	72103032.19V

Polc a jármű válaszfalra - bottBoxokhoz



- közvetlenül a jármű válaszfalára vagy perfo lapra szerelhető
- alumínium polc dobozokhoz
- 7x M1 bottBox

Méret Szé x Mé x Ma [mm]	920 x 128 x 67
Cikkszám	62533403.19V

Kiegészítők

Vízmérték tartó



- vízmértékek és szintezőlécek, ill. egyéb hosszabb anyagok biztonságos szállítására
- bott vario3 polcokra és szálanyagtartókra való felszereléshez
- tépőzárral és csavarokkal
- Csom.egys. 2
- szinterezett acéllemez
- szín: antracitszürke (RAL 7016)

Méret Szé x Mé x Ma [mm]

94 x 32 x 58

Cikkszám

73508001.19V

Kapaszkodó



- járműbe való biztonságos beszállásra
- felszerelhető a toló- és hátsó ajtók környezetében
- furattávolság 408 mm
- szín: sárgászöld (RAL 6018) antracitszürke (RAL 7016)



Kivitel

sárgászöld

antracitszürke

Méret Szé x Mé x Ma [mm]

40 x 75 x 435

40 x 75 x 435

Cikkszám

80701007.17

80701007.19

Tömlőtartó



- tömlők és kábelek tárolására
- alumínium présöntvénybol

Kivitel	Tömlőtartó S	Tömlőtartó M	Tömlőtartó L	Tömlőtartó X
Rendszermélység [mm]	264	264	376	376
Méreték Szé x Mé x Ma [mm]	190 x 70 x 145	265 x 105 x 200	350 x 145 x 255	415 x 190 x 305
Cikkszám	14050001	14050002	14050003	14050004

Kannatartó



- 5 l-es műanyag kannához, vagy 10 l-es ill. 20 l-es acéllemez kannához alkalmas
- 5 l-es műanyag kannához eloxált alumíniumból
- 10 l-es / 20 l-es acél kannához: szinterezett acéllemezből RAL 7016
- szorítózáras hevederrel a kanna menet közbeni biztosítására

Kivitel	1x 5 l	1x 10 l / 20 l	3x 10 l / 20 l
Méreték Szé x Mé x Ma [mm]	163 x 311 x 215	173 x 342 x 243	518 x 342 x 243
Cikkszám	63003007.97V	63003008.19V	63003009.19V

Kiegészítők

Szállítókocsi



- stabil konstrukció alumíniumból és műanyagból
- szállítófelület Sz 490 x M 270 mm
- kerekek és szállítófelület összecuszkható / kihúzható tolófogantyú
- feszítő gumiszalaggal a szállítandó áru rögzítésére
- maximális terhelhetőség: 125 kg

Méretetek Szé x Mé x Ma [mm]	490 x 60 x 755
Cikkszám	63003026.90V

Szállítókocsi tartó



- bott szállítókocsihoz
- jármű oldalfalra, válaszfalra vagy bott vario3 oldallapra szerelhető
- szerelési anyagokkal
- anyaga festett acéllemez
- szín: antracitszürke (RAL 7016)

Kivitel	Szállítókocsi tartó
Rendszermélység [mm]	488
Méretetek Szé x Mé x Ma [mm]	500 x 72 x 80
Cikkszám	63502064.19V

Görgődeszka



- több koffer gyors és egyszerű szállításához
- valamennyi Systainer³ M és L változathoz alkalmas
- optimális guríthatóság és stabilitás a nagy görgőknek és a nagy keréktávolságoknak köszönhetően
- egyszerűen integrálható a bott vario3 járműberendezésekbe az oldalsó felfogóknak köszönhetően (szélesség 5 / tervezett magasság 175mm)
- 4 bolygókerék, elől 2x fékezhető kerék
- görgőátmérő: 100 mm
- terhelhetőség: 100 kg
- szín: antracitszürke



Megnevezés	Systainer³ görgődeszka
Koffertípus	Minden Systainer³ M + L és minden Systainer T-LOC
Méretek Szé x Mé x Ma [mm]	508 x 397 x 160
Cikkszám	72522029.19V

Görgődeszka



- Systainer³ görgődeszka gyors, egyszerű és biztonságos tárolására
- Gumiütőközös zajcsökkentés
- A bott vario3 SLF oldalára vagy perfo lemezekre szerelhető
- Anyag: szinterezett alumínium (RAL 7016)



Kivitel	Tartó Systainer³ görgődeszkaéhoz
Rendszermélység [mm]	376
Méretek Szé x Mé x Ma [mm]	290 x 66 x 439
Cikkszám	73508025.19V

Kiegészítők

Szálanyag-tároló polc



- hosszú alkatrészek raktározásához és szállításához
- lehetővé teszi a kényelmes be- és kirakodást kívülről, a járműbe való belépés nélkül
- az egyes rögzítőpontú (-C-) C-Lash rögzítőhevederrel (-C-) kombinálható, az optimális rakományrögzítéshez
- hossza tetszőlegesen állítható
- Magasság: 100 mm
- Terhelhetőség: 30 kg

max. szám Kiegészítő rögzítési pont (-C-) telepítés	4	5	7	10
Rendszermélység [mm]	264	264	264	264
Méreték Szé x Mé x Ma [mm]	2046 x 264 x 100	2158 x 264 x 100	2158 x 264 x 100	3614 x 264 x 100
Cikkszám	72533172.97V	72533173.97V	72533174.97V	72533175.97V

max. szám Kiegészítő rögzítési pont (-C-) telepítés	4	5	7
Rendszermélység [mm]	376	376	376
Méreték Szé x Mé x Ma [mm]	2046 x 376 x 100	2158 x 376 x 100	2158 x 376 x 100
Cikkszám	72533176.97V	72533177.97V	72533178.97V



Kihúzható nehézteher-padozat

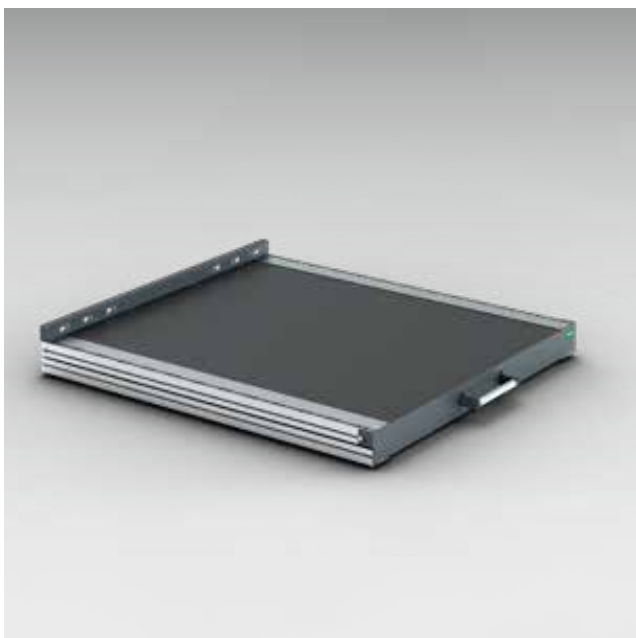

- görgős, nagy teherbírású sínek, 200 kg terhelhetőséggel
- ergonomikus rakomány hozzáférést biztosít, 100%-ban kihúzható
- nyitott állapotban is rögzül így könnyebb a terjedelmes és nehéz rakományok ki- és berakodása
- egyszerű és gyors rakományrögzítést tesz lehetővé a kétoldalt integrált rakományrögzítő sínekkel, Airline-Profi
- egyszerű és biztonságos használat, nagy és ergonomikus fogantyú
- robusztus szerkezet, alumíniumból és acélelemezről, csúszásmentes műanyag borítással
- közvetlenül a jármű padlójára szereljük
- magasság 101 mm

Szélesség [mm]	492	492	492
Mélység [mm]	716	940	1388
Hasznos terület Szé x Mé [mm]	420 x 622	420 x 846	420 x 1294
Cikkszám	71220021.19V	71220022.19V	71220023.19V

Szélesség [mm]	716	716	716
Mélység [mm]	716	940	1388
Hasznos terület Szé x Mé [mm]	646 x 622	646 x 846	646 x 1294
Cikkszám	71220024.19V	71220025.19V	71220026.19V

Szélesség [mm]	940	940	940
Mélység [mm]	716	940	1388
Hasznos terület Szé x Mé [mm]	870 x 622	870 x 846	870 x 1294
Cikkszám	71220027.19V	71220028.19V	71220029.19V

Szélesség [mm]	1164	1164	1164
Mélység [mm]	716	940	1388
Hasznos terület Szé x Mé [mm]	1094 x 622	1094 x 846	1094 x 1294
Cikkszám	71220030.19V	71220031.19V	71220032.19V

Fiókelosztók

Válaszfalak és
betehető elválasztók

Dobozok apró tárgyaknak

A legapróbb tárgyak is
biztonságosan
és áttekinthetően
tárolhatóak



Nincs többé keresgélés

A bott vario3 járműberendezés fiókjai tökéletes rendben tartják az Ön anyagait. Lehetővé teszik a szerszámok és apró tárgyak áttekintését, és biztonságban tartják azokat. Így a raktérben még problémás utakon sem repülnek ki a tárgyak. Tegye a fiókokat egyszerűen a legkönnyebben megközelíthető helyre, hogy gyorsan hozzáférjen az anyagaihoz. A könnyű járású, de teherbíró kihúzható lapok akár 70 kilogramm súlyt is elbírnak. Számos különféle lehetőséget kínálunk Önnek a fiókok belsejének felosztására.

A válaszfalak és betehető elválasztók strukturálják a fiókot, és átlátható rendet tartanak benne. Erre az apró tárgyaknak való dobozok is jók, amelyek további előnye, hogy tartalmukkal együtt kiemelhetőek. Így Önnek mindig minden kéznél van. Az apró tárgyakat tartalmazó dobozokat felirattal láthatja el, hogy mindig át tudja tekinteni a tartalmukat.

Fiókelosztók



Felosztók és elválasztók

- az összes fiók alapterületéhez és előlap magasságához előregyártott szortimentek lehetővé teszi a fiók gyors és könnyű felosztását hossz- és keresztirányban
- a felosztók és elválasztók könnyű áttekinthetőséget teremtenek és csökkentik a keresési időt
- a műanyagból készült felosztó tartók minimalizálják a zajszintet
- minden elem külön-külön is kapható, így a fiókokat teljesen egyedileg fel lehet osztani

Apró alkatrész tárolók

- apró alkatrészek tiszta és rendezett optimális tárolásához
- az összes fiók alapterületéhez előregyártott szortimentek lehetővé teszik a fiókok különböző méretű apró alkatrész tárolókkal való gyors és egyszerű felosztását
- a padlószinten lévő lekerekített sarkoknak köszönhetően a kisebb alkatrészek is könnyen kivethetők a dobozokból
- 100 mm-es előlappal ellátott bott vario3 fiókokhoz, cubió fiókokhoz, Systainer³ Organizer és varioCase szerviz kofferekhez való
- az opcionális feliratozó tartóval minden doboz könnyen feliratozható

Fiók elválasztó



További megoldások

- Szivacsbetétek a kézi szerszámokhoz
- Polcok
- Kompakt vályú

Kofferrendszerek

Összekapcsolja a
műhelyt,
szervizjárművet és az
építkezés helyét

Tökéletesen integrálva a
bott vario3 járműberendezésbe

Széles körben elterjedt
piaci szabvány



Systainer³ összeköt

A praktikus és teherbíró rendszerkoffer segítségével Ön rendszerezheti apró tárgyait és kellékanyagait. A Systainer³-ban Ön mindent kényelmesen és biztonságosan szállíthat a munkavégzés helyére. A járműberendezésen belül a kofferek megfelelő vezetősínekbe fiókszerűen tolhatók be. A bott üzemi berendezésekhez is vannak megfelelő tolósínek, hogy Ön a Systainer³ -at mind a munkaállomáson, mind a szervizjárműben tökéletesen és áttekinthetően el tudja helyezni.

A Systainer³ egy széles körben elterjedt piaci szabvány, amely ideálisan integrálható a bott vario3 járműberendezésbe. Ezt a mobilitási koncepciót a Festool, a Tanos és a bott együtt fejlesztette ki, hogy megalkossa a tökéletes szervizkoffert. A kofferek egymásra építhetők és egymáshoz rögzíthetők. A Systainer³ továbbá arra is lehetőséget nyújt Önnek, hogy a koffer tartalmát annak elején bankkártya formájú címkével jelölje.

Kofferrendszerek

Kiegészítők



Egy rendszer, egy szabvány

- Optimális megoldások minden alkalmazáshoz a széles termékpalettának és számos kiegészítőnek köszönhetően.
- Egyszerű integrálás a bott vario3 járműberendezésekbe és bott műhelyberendezésekbe a vezetősínek oldalsó tartóinak köszönhetően.
- Hatékony munka a gépek, apró alkatrészek és fogyóeszközök rendezett és átlátható tárolásának köszönhetően.

- Maximális mobilitás az építkezési helyen és az üzemben.
- Minden M méretű koffer optimálisan kialakítva a bott vario3 478-4 rendszer szélességéhez, az L méretű koffer pedig a bott vario3 590-5 rendszer szélességéhez.
- A bott vario3 koffer tálcával kombinálva ideális választás. A teljes kihúzhatóság hatékony és korlátlan hozzáférést tesz lehetővé a koffer tartalmához anélkül, hogy a koffert a járműberendezésből ki kellene venni.



Systainer³

- praktikus és robusztus rendszerkoffer apró alkatrészek és fogóeszközök biztonságos és rendezett tárolásához és szállításához
- T-LOC, mint központi kezelőelem: zárás, nyitás, csatlakoztatás egyetlen forgatással
- jelölési lehetőség 2 bedugható kártyafiók által szabványos csekk-kártya formátumban az első részen
- egymásra rakható és összekapcsolható minden más Systainer³ termékkel
- terhelhetőség (egyes): 20 kg
- terhelhetőség (összekapcsolt állapotban): 40 kg



Systainer³ Organizer

- az átlátszó fedél lehetővé teszi a tartalomba való betekintést és minimalizálja a keresési időket
- T-LOC, mint központi kezelőelem: zárás, nyitás, csatlakoztatás egyetlen forgatással
- jelölési lehetőség 2 bedugható kártyafiók által szabványos csekk-kártya formátumban az első részen
- egymásra rakható és összekapcsolható sok más Systainer³ termékkel
- terhelhetőség: 20 kg



bott varioCase

- kiváló minőségű szerviz koffer könnyű alumíniumból vagy robusztus acéllemezből
- sokoldalú felhasználás a számos kiegészítőnek köszönhetően
- biztonság az automatikus reteszelés által a fedél zárásakor
- terhelhetőség: 20 kg

Systemainer³ M kofferrendszerek

Kiegészítők



Systainer³ M kofferrendszerek

Systainer³ M üres koffer, egyedileg felszerelhető



- praktikus és robusztus rendszerkoffer gépek, kéziszerszámok, apró alkatrészek és fogyóeszközök biztonságos és rendezett tárolásához és szállításához
- egyszerű integrálás a bott vario3 járműberendezésekbe és bott műhelyberendezésbe a vezetősínek oldalsó felfogóinak köszönhetően
- T-LOC, mint központi kezelőelem: zárás, nyitás, csatlakoztatás egyetlen forgatással
- Jelölési lehetőség 2 bedugható kártyafiók által szabványos bankkártya formátumban az elülső részen
- egymásra rakható és összekapcsolható minden más Systainer termékkel
- Terhelhetőség (egyes): 20 kg
- Terhelhetőség (összekapcsolt állapotban): 40 kg
- Anyag: ABS



Megnevezés	Systainer ³ M 112	Systainer ³ M 137	Systainer ³ M 187
Kivitel	kihúzó fogantyú	kihúzó fogantyú	kihúzó fogantyú
Berendezés	üres	üres	üres
Méretek Szé x Mé x Ma [mm]	396 x 296 x 112	396 x 296 x 137	396 x 296 x 187
Cikkszám	72520003.19V	72520004.19V	72520005.19V



Megnevezés	Systainer ³ M 237	Systainer ³ M 337	Systainer ³ M 437
Kivitel	emelő fogantyú	emelő fogantyú	emelő fogantyú
Berendezés	üres	üres	üres
Méretek Szé x Mé x Ma [mm]	396 x 296 x 237	396 x 296 x 337	396 x 296 x 437
Cikkszám	72520006.19V	72520007.19V	72520008.19V

Systainer³ M kofferrendszerek

Systainer³ M 112 univerzális betéttel



- praktikus és robusztus rendszerkoffer apró alkatrészek és fogóeszközök biztonságos és rendezett tárolásához és szállításához
- univerzális betét 10 különböző nagyságú rekeszsel és fedélbetéttel felszerelve
- egyszerű integrálás a bott vario3 járműberendezésekbe és bott műhelyberendezésbe a vezetősínek oldalsó felfogóinak köszönhetően
- T-LOC, mint központi kezelőelem: zárás, nyitás, csatlakoztatás egyetlen forgatással
- Jelölési lehetőség 2 bedugható kártyafiók által szabványos bankkártya formátumban az elülső részen
- egymásra rakható és összekapcsolható minden más Systainer termékkel
- Terhelhetőség (egyes): 20 kg
- Terhelhetőség (összekapcsolt állapotban): 40 kg
- Anyag: ABS

Megnevezés	Systainer ³ M 112
Kivitel	Fogantyú
Berendezés	Univerzális betét 10 rekeszsel
Méret Szé x Mé x Ma [mm]	396 x 296 x 112
Cikkszám	72520027.19V



Systainer³ M kofferrendszerek

Systainer³ M rekeszelosztó készlettel



- praktikus és robusztus rendszerkoffer kéziszerszámok, apró alkatrészek és fogyóeszközök biztonságos és rendezett tárolásához és szállításához
- rekeszelosztó-készlettel a koffer elosztásához max. 6 egyforma méretű rekeszre
- egyszerű integrálás a bott vario3 járműberendezésekbe és bott műhelyberendezésbe a vezetősínek oldalsó felfogóinak köszönhetően
- T-LOC, mint központi kezelőelem: zárás, nyitás, csatlakoztatás egyetlen forgatással
- Jelölési lehetőség 2 bedugható kártyafiók által szabványos csekk-kártya formátumban az első részen
- egymásra rakható és összekapcsolható minden más Systainer termékkel
- Terhelhetőség (egyes): 20 kg
- Terhelhetőség (összekapcsolt állapotban): 40 kg
- anyag: ABS



Megnevezés	Systainer ³ M 112	Systainer ³ M 137	Systainer ³ M 187	Systainer ³ M 237	Systainer ³ M 337	Systainer ³ M 437
Kivitel	kihúzó fogantyú	kihúzó fogantyú	kihúzó fogantyú	emelő fogantyú	emelő fogantyú	emelő fogantyú
Berendezés	Rekeszelosztó-készlet Cover betét	Rekeszelosztó-készlet Cover betét	Rekeszelosztó-készlet Cover betét	Rekeszelosztó-készlet	Rekeszelosztó-készlet	Rekeszelosztó-készlet
Méret Szé x Mé x Ma [mm]	396 x 296 x 112	396 x 296 x 137	396 x 296 x 187	396 x 296 x 237	396 x 296 x 337	396 x 296 x 437
Cikkszám	72520052.19V	72520053.19V	72520054.19V	72520047.19V	72520048.19V	72520049.19V

Systainer³ M kofferrendszerek

Systainer³ M 187 dobozokkal



- praktikus és robusztus rendszerkoffer apró alkatrészek és fogyóeszközök biztonságos és rendezett tárolásához és szállításához
- 2 kivehető tárolódobozos doboztálcával felszerelve
- tartalma: EPP fedélbetét
- egyszerű integrálás a bott vario3 járműberendezésekbe és bott műhelyberendezésbe a vezetősínek oldalsó felfogóinak köszönhetően
- T-LOC, mint központi kezelőelem: zárás, nyitás, csatlakoztatás egyetlen forgatással
- Jelölési lehetőség 2 bedugható kártyafiók által szabványos csekk-kártya formátumban az első részen
- egymásra rakható és összekapcsolható minden más Systainer termékkel
- Terhelhetőség (egyes): 20 kg
- Terhelhetőség (összekapcsolt állapotban): 40 kg
- koffer anyaga: ABS
- doboztálca anyaga: porszórt alumínium



Megnevezés	Systainer ³ M 187	Systainer ³ M 187	Systainer ³ M 187
Kivitel	kihúzó fogantyú	kihúzó fogantyú	kihúzó fogantyú
Berendezés	18 doboz	25 doboz	32 doboz
Méret Szé x Mé x Ma [mm]	396 x 296 x 187	396 x 296 x 187	396 x 296 x 187
Cikkszám	72520050.19V	72520058.19V	72520059.19V



Systainer³ M kofferrendszerek

Systainer³ M vágható szivacsbetét



- praktikus és robusztus rendszerkoffer kéziszerszámok, apró alkatrészek és fogyóeszközök biztonságos és rendezett tárolásához és szállításához
- habszivaccsal, vágható szivacsbetéttel (25 mm-es raszter) és fedőszivacs egyedi betétek kialakításához
- egyszerű integrálás a bott vario3 járműberendezésekbe és bott műhelyberendezésbe a vezetősínek oldalsó felfogóinak köszönhetően
- T-LOC, mint központi kezelőelem: zárás, nyitás, csatlakoztatás egyetlen forgatással
- Jelölési lehetőség 2 bedugható kártyafiók által szabványos bankkártya formátumban az előlő részen
- egymásra rakható és összekapcsolható minden más Systainer termékkel
- Terhelhetőség (egyes): 20 kg
- Terhelhetőség (összekapcsolt állapotban): 40 kg
- Anyag: ABS



Megnevezés	Systainer ³ M 112	Systainer ³ M 137	Systainer ³ M 187
Kivitel	kihúzó fogantyú	kihúzó fogantyú	kihúzó fogantyú
Berendezés	1x szivacsbetét 1x vágható szivacsbetét 1x fedőszivacs	1x szivacsbetét 1x vágható szivacsbetét 1x fedőszivacs	1x szivacsbetét 3x vágható szivacsbetét 1x fedőszivacs
Méret Szé x Mé x Ma [mm]	396 x 296 x 112	396 x 296 x 137	396 x 296 x 187
Cikkszám	72520038.19V	72520039.19V	72520040.19V



Megnevezés	Systainer ³ M 237	Systainer ³ M 337	Systainer ³ M 437
Kivitel	emelő fogantyú	emelő fogantyú	emelő fogantyú
Berendezés	1x szivacsbetét 5x vágható szivacsbetét 1x fedőszivacs	1x szivacsbetét 5x vágható szivacsbetét 1x fedőszivacs	1x szivacsbetét 5x vágható szivacsbetét 1x fedőszivacs
Méret Szé x Mé x Ma [mm]	396 x 296 x 237	396 x 296 x 337	396 x 296 x 437
Cikkszám	72520041.19V	72520042.19V	72520043.19V

Systainer³ M kofferrendszerek

Systainer³ M spraydoboz-betéttel



- praktikus és robusztus rendszerkoffer spray-dobozok biztonságos és rendezett tárolásához és szállításához
- EPP-ből készült spraydoboz-betéttel felszerelve, 14 dobozhoz max. 69 mm átmérővel
- egyszerű integrálás a bott vario3 járműberendezésekbe és bott műhelyberendezésbe a vezetősínek oldalsó felfogóinak köszönhetően
- T-LOC, mint központi kezelőelem: zárás, nyitás, csatlakoztatás egyetlen forgatással
- Jelölési lehetőség 2 bedugható kártyafiók által szabványos cbankártya formátumban az elülső részen
- egymásra rakható és összekapcsolható minden más Systainer termékkel
- Terhelhetőség (egyes): 20 kg
- Terhelhetőség (összekapcsolt állapotban): 40 kg
- Anyag: ABS



Megnevezés	Systainer ³ M 337	Systainer ³ M 437
Kivitel	emelő fogantyú	emelő fogantyú
Berendezés	Spraydoboz-betét	Spraydoboz-betét
Méret Szé x Mé x Ma [mm]	396 x 296 x 337	396 x 296 x 437
Cikkszám	72520029.19V	72520030.19V

Systainer³ M kofferrendszerekSystainer³ M kazetta betéttel

- praktikus és robusztus rendszerkoffer tubusok biztonságos és rendezett tárolásához és szállításához
- kazetta betéttel felszerelve, 22 tubushoz max. 51 mm átmérővel és 15 tubuscúcsához
- egyszerű integrálás a bott vario3 járműberendezésekbe és bott műhelyberendezésbe a vezetősínek oldalsó felfogóinak köszönhetően
- T-LOC, mint központi kezelőelem: zárás, nyitás, csatlakoztatás egyetlen forgatással
- Jelölési lehetőség 2 bedugható kártyafiók által szabványos bankkártya formátumban az előlső részen
- egymásra rakható és összekapcsolható minden más Systainer termékkel
- Terhelhetőség (egyes): 20 kg
- Terhelhetőség (összekapcsolt állapotban): 40 kg
- Anyag: ABS



Megnevezés	Systainer ³ M 337	Systainer ³ M 437
Kivitel	Kihúzó segédlet	Kihúzó segédlet
Berendezés	Kazetta betét	Kazetta betét
Méreték Szé x Mé x Ma [mm]	396 x 296 x 337	396 x 296 x 437
Cikkszám	72520031.19V	72520032.19V

Systainer³ M kofferrendszerek

Systainer³ M akasztókerettel



- praktikus és robusztus rendszerkoffer függőregiszterek biztonságos és rendezett tárolásához és szállításához
- függőkeretekkel berendezve függőregiszterekhez és -rendezőkhöz a DIN 821 szerint
- tároló zsebbel irodaszerekhez
- egyszerű integrálás a bott vario3 járműberendezésekbe és bott műhelyberendezésbe a vezetősínek oldalsó felfogóinak köszönhetően
- T-LOC, mint központi kezelőelem: zárás, nyitás, csatlakoztatás egyetlen forgatással
- Jelölési lehetőség 2 bedugható kártyafiók által szabványos csekk-kártya formátumban az előlő részen
- egymásra rakható és összekapcsolható minden más Systainer termékkel
- Terhelhetőség (egyes): 20 kg
- Terhelhetőség (összekapcsolt állapotban): 40 kg
- Anyag: ABS

Megnevezés	Systainer ³ M 337
Kivitel	Kihúzó segédlet
Berendezés	Függőkeret + fedéltáska
Méreték Szé x Mé x Ma [mm]	396 x 296 x 337
Cikkszám	72520036.19V



Systainer³ L kofferrendszerek

Systainer³ L üres koffer, egyedileg felszerelhető



- praktikus és robusztus rendszerkoffer gépek, kéziszerszámok, apró alkatrészek és fogyóeszközök biztonságos és rendezett tárolásához és szállításához
- egyszerű integrálás a bott vario3 járműberendezésekbe és bott műhelyberendezésbe a vezetősínek oldalsó felfogóinak köszönhetően
- T-LOC, mint központi kezelőelem: zárás, nyitás, csatlakoztatás egyetlen forgatással
- Jelölési lehetőség 2 bedugható kártyafiók által szabványos bankkártya formátumban az elülső részen
- egymásra rakható és összekapcsolható minden más Systainer termékkel
- Terhelhetőség (egyes): 20 kg
- Terhelhetőség (összekapcsolt állapotban): 40 kg
- Anyag: ABS



Megnevezés	Systainer ³ L 137	Systainer ³ L 187	Systainer ³ L 237
Kivitel	kihúzó fogantyú	kihúzó fogantyú	emelő fogantyú
Berendezés	üres	üres	üres
Méret Szé x Mé x Ma [mm]	508 x 296 x 137	508 x 296 x 187	508 x 296 x 237
Cikkszám	72520009.19V	72520010.19V	72520011.19V

Systainer³ L kofferrendszerek

Systainer³ L 137 univerzális betéttel



- praktikus és robusztus rendszerkoffer apró alkatrészek és fogyóeszközök biztonságos és rendezett tárolásához és szállításához
- univerzális betét 6 különböző nagyságú rekeszrel és fedélbetéttel felszerelve
- egyszerű integrálás a bott vario3 járműberendezésekbe és bott műhelyberendezésbe a vezetősínek oldalsó felfogóinak köszönhetően
- T-LOC, mint központi kezelőelem: zárás, nyitás, csatlakoztatás egyetlen forgatással
- Jelölési lehetőség 2 bedugható kártyafiók által szabványos bankkártya formátumban az elülső részen
- egymásra rakható és összekapcsolható sok más Systainer termékkel
- Terhelhetőség (egyes): 20 kg
- Terhelhetőség (összekapcsolt állapotban): 40 kg
- Anyag: ABS

Megnevezés	Systainer ³ L 137
Kivitel	Fogantyú
Berendezés	Univerzális betét 6 rekeszrel
Méret Szé x Mé x Ma [mm]	508 x 296 x 137
Cikkszám	72520028.19V



Systainer³ L kofferrendszerek

Systainer³ L rekeszelosztó készlettel



- praktikus és robusztus rendszerkoffer kéziszerszámok, apró alkatrészek és fogyóeszközök biztonságos és rendezett tárolásához és szállításához
- rekeszelosztó-készlettel a koffer elosztásához max. 6 egyforma méretű rekeszre
- egyszerű integrálás a bott vario3 járműberendezésekbe és bott műhelyberendezésbe a vezetősínek oldalsó felfogóinak köszönhetően
- T-LOC, mint központi kezelőelem: zárás, nyitás, csatlakoztatás egyetlen forgatással
- Jelölési lehetőség 2 bedugható kártyafiók által szabványos csekk-kártya formátumban az első részen
- egymásra rakható és összekapcsolható sok más Systainer termékkel
- Terhelhetőség (egyes): 20 kg
- Terhelhetőség (összekapcsolt állapotban): 40 kg
- anyag: ABS



Megnevezés	Systainer ³ L 137	Systainer ³ L 187	RSystainer ³ L 237
Kivitel	kihúzó fogantyú	kihúzó fogantyú	emelő fogantyú
Berendezés	Rekeszelosztó-készlet Cover betét	Rekeszelosztó-készlet Cover betét	Rekeszelosztó-készlet
Méretek Szé x Mé x Ma [mm]	508 x 296 x 137	508 x 296 x 187	508 x 296 x 237
Cikkszám	72520055.19V	72520056.19V	72520057.19V



Systainer³ L kofferrendszerek

Systainer³ L 187 dobozokkal



- praktikus és robusztus rendszerkoffer apró alkatrészek és fogóeszközök biztonságos és rendezett tárolásához és szállításához
- 2 kivehető tárolódobozos doboztálcával felszerelve
- tartalma: EPP fedélbetét
- egyszerű integrálás a bott vario3 járműberendezésekbe és bott műhelyberendezésbe a vezetősínek oldalsó felfogóinak köszönhetően
- T-LOC, mint központi kezelőelem: zárás, nyitás, csatlakoztatás egyetlen forgatással
- Jelölési lehetőség 2 bedugható kártyafiók által szabványos csekk-kártya formátumban az első részen
- egymásra rakható és összekapcsolható sok más Systainer termékkel
- Terhelhetőség (egyes): 20 kg
- Terhelhetőség (összekapcsolt állapotban): 40 kg
- koffer anyaga: ABS
- doboztálca anyaga: porszórt alumínium



Megnevezés	Systainer ³ L 187	Systainer ³ L 187	Systainer ³ L 187
Kivitel	kihúzó fogantyú	kihúzó fogantyú	kihúzó fogantyú
Berendezés	20 doboz	29 doboz	38 doboz
Méret Szé x Mé x Ma [mm]	508 x 296 x 187	508 x 296 x 187	508 x 296 x 187
Cikkszám	72520051.19V	72520060.19V	72520061.19V



Systainer³ L kofferrendszerek

Systainer³ L vágható szivacsbetét



- praktikus és robusztus rendszerkoffer kéziszerszámok, apró alkatrészek és fogyóeszközök biztonságos és rendezett tárolásához és szállításához
- habszivaccsal, vágható szivacsbetéttel (25 mm-es raszter) és fedőszivacs egyedi betétek kialakításához
- egyszerű integrálás a bott vario3 járműberendezésekbe és bott műhelyberendezésbe a vezetősínek oldalsó felfogóinak köszönhetően
- T-LOC, mint központi kezelőelem: zárás, nyitás, csatlakoztatás egyetlen forgatással
- Jelölési lehetőség 2 bedugható kártyafiók által szabványos bankkártya formátumban az elülső részen
- egymásra rakható és összekapcsolható sok más Systainer termékkel
- Terhelhetőség (egyes): 20 kg
- Terhelhetőség (összekapcsolt állapotban): 40 kg
- Anyag: ABS



Megnevezés	Systainer ³ L 137	Systainer ³ L 187	Systainer ³ L 237
Kivitel	kihúzó fogantyú	kihúzó fogantyú	emelő fogantyú
Berendezés	1x szivacsbetét 1x vágható szivacsbetét 1x fedőszivacs	1x szivacsbetét 3x vágható szivacsbetét 1x fedőszivacs	1x szivacsbetét 5x vágható szivacsbetét 1x fedőszivacs
Méretetek Szé x Mé x Ma [mm]	508 x 296 x 137	508 x 296 x 187	508 x 296 x 237
Cikkszám	72520044.19V	72520045.19V	72520046.19V

Systainer³ L kofferrendszerek

Systainer³ L szerszámbetéttel



- praktikus és robusztus rendszerkoffer kéziszerszámok biztonságos és rendezett tárolásához és szállításához
- szerszámbetéttel és tároló betéttel / tároló zsebbel felszerelve
- a szükséges szerszám gyors megtalálása a szükséges kéziszerszámok tiszta elhelyezésének köszönhetően
- egyszerű integrálás a bott vario3 járműberendezésekbe és bott műhelyberendezésbe a vezetősínek oldalsó felfogóinak köszönhetően
- T-LOC, mint központi kezelőelem: zárás, nyitás, csatlakoztatás egyetlen forgatással
- Jelölési lehetőség 2 bedugható kártyafiók által szabványos csekk-kártya formátumban az első részen
- egymásra rakható és összekapcsolható sok más Systainer termékkel
- Terhelhetőség (egyes): 20 kg
- Terhelhetőség (összekapcsolt állapotban): 40 kg
- anyag: ABS



Megnevezés	Systainer ³ L 187	Systainer ³ L 237
Kivitel	Fogantyú	Kihúzó segédlet
Berendezés	Szerszámbetét és tároló zseb	Szerszámbetét és tároló zseb
Méret Szé x Mé x Ma [mm]	508 x 296 x 187	508 x 296 x 237
Cikkszám	72520034.19V	72520035.19V



Systainer³ Organizer M + L kofferrendszerek

Systainer³ Organizer üres koffer, egyedileg felszerelhető



- praktikus és robusztus rendszerkoffer apró alkatrészek és fogyóeszközök biztonságos és rendezett tárolásához és szállításához
- az átlátszó fedél lehetővé teszi a tartalomba történő betekintést és minimalizálja a keresési időket
- egyszerű integrálás a bott vario3 járműberendezésekbe és bott műhelyberendezésbe a vezetősínek oldalsó felfogóinak köszönhetően
- T-LOC, mint központi kezelőelem: zárás, nyitás, csatlakoztatás egyetlen forgatással
- Jelölési lehetőség 2 bedugható kártyafiók által szabványos bankkártya formátumban az elülső részen
- egymásra rakható és összekapcsolható sok más Systainer termékkel
- Terhelhetőség: 20 kg



Megnevezés	Systainer ³ Organizer M 89	Systainer ³ Organizer L 89
Berendezés	üres	üres
Méreték Szé x Mé x Ma [mm]	396 x 296 x 89	508 x 296 x 89
Cikkszám	72520001.19V	72520002.19V



Systainer³ Organizer M + L kofferrendszerek

Systainer³ Organizer tárolódobozokkal



- praktikus és robusztus rendszerkoffer apró alkatrészek és fogyóeszközök biztonságos és rendezett tárolásához és szállításához
- apró alkatrész dobozokkal felszerelve
- az átlátszó fedél lehetővé teszi a tartalomba történő betekintést és minimalizálja a keresési időket
- egyszerű integrálás a bott vario3 járműberendezésekbe és bott műhelyberendezésbe a vezetősínek oldalsó felfogóinak köszönhetően
- T-LOC, mint központi kezelőelem: zárás, nyitás, csatlakoztatás egyetlen forgatással
- Jelölési lehetőség 2 bedugható kártyafiók által szabványos bankkártya formátumban az elülső részen
- egymásra rakható és összekapcsolható sok más Systainer termékkel
- Terhelhetőség: 20 kg



Megnevezés	Systainer ³ Organizer M 89	Systainer ³ Organizer M 89	Systainer ³ Organizer M 89
Berendezés	12 doboz	18 doboz	28 doboz
Méret Szé x Mé x Ma [mm]	396 x 296 x 89	396 x 296 x 89	396 x 296 x 89
Cikkszám	72520021.19V	72520022.19V	72520023.19V



Megnevezés	Systainer ³ Organizer L 89	Systainer ³ Organizer L 89	Systainer ³ Organizer L 89
Berendezés	13 doboz	20 doboz	33 doboz
Méret Szé x Mé x Ma [mm]	508 x 296 x 89	508 x 296 x 89	508 x 296 x 89
Cikkszám	72520024.19V	72520025.19V	72520026.19V

Systainer³ ToolBox M + L kofferrendszerek

Systainer³ ToolBox

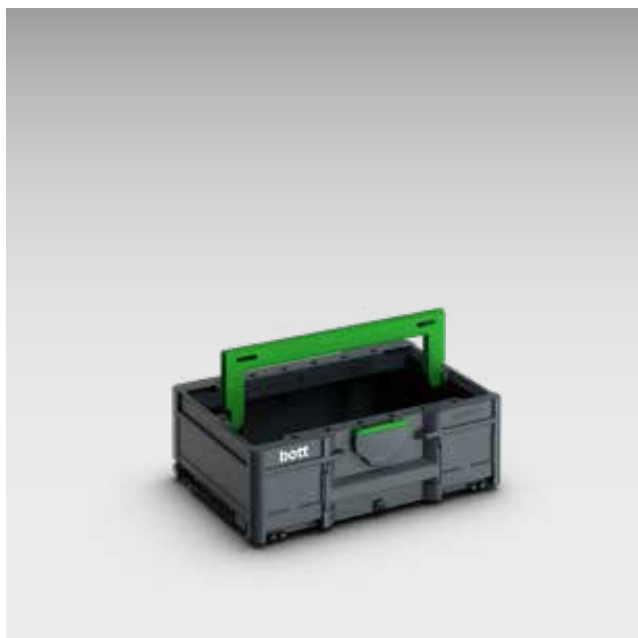

- praktikus és robusztus hordozható láda gépek, kéziszerszámok, apró alkatrészek és fogyóeszközök biztonságos és rendezett tárolásához és szállításához
- nincs tároló helyet korlátozó fedele, így terjedelmes rakomány szállítására is használható
- egyszerű integrálás a bott vario3 járműberendezésekbe és bott műhelyberendezésbe a vezetősínek oldalsó felfogóinak köszönhetően
- T-LOC, mint központi kezelőelem: zárás, nyitás, csatlakoztatás egyetlen forgatással
- Jelölési lehetőség 2 bedugható kártyafiók által szabványos csekk-kártya formátumban az első részen
- egymásra rakható és összekapcsolható minden más Systainer termékkel
- Terhelhetőség (egyes): 20 kg
- Terhelhetőség (összekapcsolt állapotban): 40 kg
- Anyag: ABS



Megnevezés	Systainer ³ ToolBox M 137	Systainer ³ ToolBox M 187	Systainer ³ ToolBox M 237
Berendezés	üres	üres	üres
Méreték Szé x Mé x Ma [mm]	396 x 296 x 137	396 x 296 x 187	396 x 296 x 237
Cikkszám	72520063.19V	72520064.19V	72520065.19V



Megnevezés	Systainer ³ ToolBox L 137	Systainer ³ ToolBox L 187	Systainer ³ ToolBox L 237
Berendezés	üres	üres	üres
Méreték Szé x Mé x Ma [mm]	508 x 296 x 137	508 x 296 x 187	508 x 296 x 237
Cikkszám	72520068.19V	72520069.19V	72520070.19V

Systainer³ kofferrendszer kiegészítők

Görgősdeszka



- több koffer gyors és egyszerű szállításához
- valamennyi Systainer³ M és L változathoz alkalmas
- optimális guríthatóság és stabilitás a nagy görgőknek és a nagy keréktávolságoknak köszönhetően
- egyszerűen integrálható a bott vario3 járműberendezésekbe az oldalsó felfogóknak köszönhetően (szélesség 5 / tervezett magasság 175mm)
- 4 bolygókerék, elől 2x fékezhető kerék
- görgőátmérő: 100 mm
- terhelhetőség: 100 kg
- szín: antracitszürke



Megnevezés	Systainer ³ görgősdeszka
Koffertípus	Minden Systainer ³ M + L és minden Systainer T-LOC
Méret Szé x Mé x Ma [mm]	508 x 397 x 160
Cikkszám	72522029.19V

Görgősdeszka



- Systainer³ görgősdeszka gyors, egyszerű és biztonságos tárolására
- Gumiütközős zajcsökkentés
- A bott vario3 SLF oldalára vagy perfo lemezekre szerelhető
- Anyag: szinterezett alumínium (RAL 7016)



Kivitel	Tartó Systainer ³ görgősdeszkához
Rendszermélység [mm]	376
Méret Szé x Mé x Ma [mm]	290 x 66 x 439
Cikkszám	73508025.19V

Systainer³ kofferrendszer kiegészítők

Szállítógörgő fiókkal



- praktikus szállítógörgő Systainer rendszerkofferek kényelmes szállításához
- egyszerű használat lépcsőn a nagy kerekeknek köszönhetően
- beépített fiók az apró alkatrészek tárolására (terhelhetőség: 5 kg)
- variálható beállítású rögzítőhevederrel
- görgősdeszka és molnárkocsi funkció
- valamennyi 400 x 300 mm alpméretű kofferhez használható
- görgőátmérő elöl: 75 mm
- görgőátmérő hátul: 200 mm
- terhelhetőség: 100 kg

Megnevezés	Fiókos görgős szállító
Koffertípus	Minden Systainer ³ M és minden Systainer T-LOC
Méreték Szé x Mé x Ma [mm]	600 x 440 x 1100
Cikkszám	72522030.90V



Systainer³ kofferrendszer kiegészítők

Feliratózó szett



- a koffer tiszta és rendezett feliratozásához
- lerövidíti a keresgélést és növeli a hatékonyságot
- valamennyi Systainer³ M és L változathoz alkalmas
- a koffer homlokfelületén található tartókba helyezhető
- tartalma: 20 átlátszó kártya és 2 feliratózóív darabonként 10 leválasztható papírkártyával

Megnevezés	Feliratózó szett
Koffertípus	Minden Systainer ³ M + L és minden Systainer T-LOC
Méret Szé x Mé x Ma [mm]	86 x 1 x 54
Cikkszám	72522038

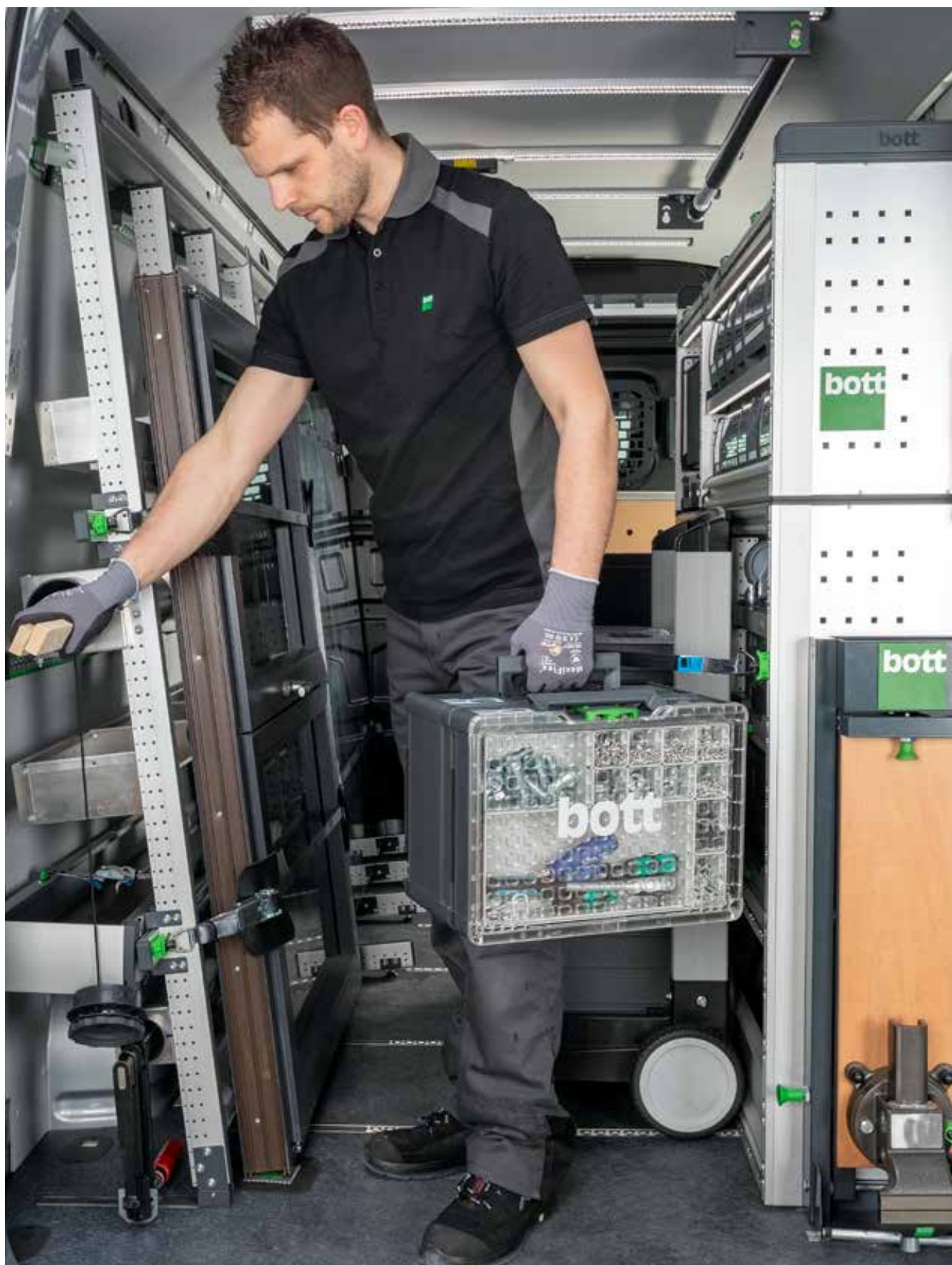

Systainer³ kofferrendszer kiegészítők

varioCase M kofferrendszerek

varioCase M üres



- könnyű és kiváló minőségű szervizkoffer változatos felhasználási lehetőségekkel
- egyszerű integrálás a bott vario3 járműberendezésekbe és bott műhelyberendezésbe a vezetősínek oldalsó felfogóinak köszönhetően
- biztonság az automatikus reteszelés által a fedél zárásakor
- Terhelhetőség: 20 kg
- Anyag: eloxált alumínium



Megnevezés	varioCase M 84	varioCase M 135
Berendezés	üres	üres
Méreték Szé x Mé x Ma [mm]	396 x 337 x 84	396 x 337 x 135
Cikkszám	72511001.97V	72511003.97V

varioCase M üres



- robusztus és kiváló minőségű szervizkoffer változatos felhasználási lehetőségekkel
- egyszerű integrálás a bott vario3 járműberendezésekbe és bott műhelyberendezésbe a vezetősínek oldalsó felfogóinak köszönhetően
- biztonság az automatikus reteszelés által a fedél zárásakor
- Terhelhetőség: 20 kg
- Anyag: szinterezett acéllemez
- Szín: antracitszürke (RAL 7016)



Megnevezés	varioCase M 84	varioCase M 135
Berendezés	üres	üres
Méreték Szé x Mé x Ma [mm]	396 x 337 x 84	396 x 337 x 135
Cikkszám	72511005.19V	72511007.19V

varioCase M kofferrendszerek

varioCase M elválasztókkal és elosztólemezekkel



- könnyű és kiváló minőségű szervizkoffer elválasztó- és bedugható falakkal
- szerszámok és fogyóeszközök rendezett és tiszta tárolásához
- egyszerű integrálás a bott vario3 járműberendezésekbe és bott műhelyberendezésbe a vezetősínek oldalsó felfogóinak köszönhetően
- biztonság az automatikus reteszelés által a fedél zárásakor
- Terhelhetőség: 20 kg
- Anyag: eloxált alumínium



Megnevezés	varioCase M 84	varioCase M 135
Berendezés	2x elválasztófal / 5x bedugható fal	2x elválasztófal / 5x bedugható fal
Méreték Szé x Mé x Ma [mm]	396 x 337 x 84	396 x 337 x 135
Cikkszám	72511013.97V	72511015.97V

varioCase M elválasztókkal és elosztólemezekkel



- robusztus és kiváló minőségű szervizkoffer elválasztó- és bedugható falakkal
- szerszámok és fogyóeszközök rendezett és tiszta tárolásához
- egyszerű integrálás a bott vario3 járműberendezésekbe és bott műhelyberendezésbe a vezetősínek oldalsó felfogóinak köszönhetően
- biztonság az automatikus reteszelés által a fedél zárásakor
- Terhelhetőség: 20 kg
- Anyag: szinterezett acéllemez
- Szín: antracitszürke (RAL 7016)



Megnevezés	varioCase M 84	varioCase M 135
Berendezés	2x elválasztófal / 5x bedugható fal	2x elválasztófal / 5x bedugható fal
Méreték Szé x Mé x Ma [mm]	396 x 337 x 84	396 x 337 x 135
Cikkszám	72511014.19V	72511016.19V

varioCase M kofferrendszerek

varioCase M 84 doboz szortimentekkel



- könnyű és kiváló minőségű szervizkoffer apró alkatrésztároló dobozokkal felszerelve
- apró alkatrészek és fogyóeszközök rendezett és tiszta tárolásához
- egyszerű integrálás a bott vario3 járműberendezésekbe és bott műhelyberendezésbe a vezetősínek oldalsó felfogóinak köszönhetően
- biztonság az automatikus reteszelés által a fedél zárásakor
- Terhelhetőség: 20 kg
- Anyag: eloxált alumínium



Megnevezés	varioCase M 84	varioCase M 84	varioCase M 84	varioCase M 84
Berendezés	11 doboz	17 doboz	24 doboz	32 doboz
Méret Szé x Mé x Ma [mm]	396 x 337 x 84	396 x 337 x 84	396 x 337 x 84	396 x 337 x 84
Cikkszám	72511017.97V	72511018.97V	72511020.97V	72511021.97V

varioCase M 84 doboz szortimentekkel



- robusztus és kiváló minőségű szervizkoffer apró alkatrésztároló dobozokkal felszerelve
- apró alkatrészek és fogyóeszközök rendezett és tiszta tárolásához
- egyszerű integrálás a bott vario3 járműberendezésekbe és bott műhelyberendezésbe a vezetősínek oldalsó felfogóinak köszönhetően
- biztonság az automatikus reteszelés által a fedél zárásakor
- Terhelhetőség: 20 kg
- Anyag: szinterezett acéllemez
- Szín: antracitszürke (RAL 7016)

Megnevezés	varioCase M 84
Berendezés	17 doboz
Méret Szé x Mé x Ma [mm]	396 x 337 x 84
Cikkszám	72511019.19V

varioCase M kofferrendszerek

varioCase M 135 doboz szortimentekkel



- könnyű és kiváló minőségű szervizkoffer apró alkatrésztároló dobozokkal felszerelve
- apró alkatrészek és fogyóeszközök rendezett és tiszta tárolásához
- sok tárolóhely második tárolószint és boxentray által
- egyszerű integrálás a bott vario3 járműberendezésekbe és bott műhelyberendezésbe a vezetősínek oldalsó felfogóinak köszönhetően
- biztonság az automatikus reteszelés által a fedél zárásakor
- Terhelhetőség: 20 kg
- Anyag: eloxált alumínium

Megnevezés	varioCase M 135
Berendezés	33 doboz Boxentray-jel
Méretetek Szé x Mé x Ma [mm]	396 x 337 x 135
Cikkszám	72511022.97V

varioCase M 84 fűvókatartó betéttel



- könnyű és kiváló minőségű szervizkoffer fűvókatartóval és apró alkatrésztároló dobozokkal felszerelve
- égőfűvókák biztonságos és tiszta tárolásához
- egyszerű integrálás a bott vario3 járműberendezésekbe és bott műhelyberendezésbe a vezetősínek oldalsó felfogóinak köszönhetően
- biztonság az automatikus reteszelés által a fedél zárásakor
- Terhelhetőség: 20 kg
- Anyag: eloxált alumínium

Megnevezés	varioCase M 84
Berendezés	Fűvókatartó és 2 apró alkatrész doboz
Méretetek Szé x Mé x Ma [mm]	396 x 337 x 84
Cikkszám	72511029.97V

varioCase L kofferrendszerek

varioCase L üres



- könnyű és kiváló minőségű szervizkoffer változatos felhasználási lehetőségekkel
- egyszerű integrálás a bott vario3 járműberendezésekbe és bott műhelyberendezésbe a vezetősínek oldalsó felfogóinak köszönhetően
- biztonság az automatikus reteszelés által a fedél zárásakor
- Terhelhetőség: 20 kg
- Anyag: eloxált alumínium



Megnevezés	varioCase L 84	varioCase L 135
Berendezés	üres	üres
Méretetek Szé x Mé x Ma [mm]	508 x 337 x 84	508 x 337 x 135
Cikkszám	72511002.97V	72511004.97V

varioCase L üres



- robusztus és kiváló minőségű szervizkoffer változatos felhasználási lehetőségekkel
- egyszerű integrálás a bott vario3 járműberendezésekbe és bott műhelyberendezésbe a vezetősínek oldalsó felfogóinak köszönhetően
- biztonság az automatikus reteszelés által a fedél zárásakor
- Terhelhetőség: 20 kg
- Anyag: szinterezett acéllemez
- Szín: antracitszürke (RAL 7016)



Megnevezés	varioCase L 84	varioCase L 135
Berendezés	üres	üres
Méretetek Szé x Mé x Ma [mm]	508 x 337 x 84	508 x 337 x 135
Cikkszám	72511006.19V	72511008.19V

varioCase L kofferrendszerek

varioCase L elválasztókkal és elosztólemezekkel



- könnyű és kiváló minőségű szervizkoffer elválasztó- és bedugható falakkal
- szerszámok és fogyóeszközök rendezett és tiszta tárolásához
- egyszerű integrálás a bott vario3 járműberendezésekbe és bott műhelyberendezésbe a vezetősínek oldalsó felfogóinak köszönhetően
- biztonság az automatikus reteszelés által a fedél zárásakor
- Terhelhetőség: 20 kg
- Anyag: eloxált alumínium



Megnevezés	varioCase L 84	varioCase L 135
Berendezés	3x elválasztófal / 6x bedugható fal	3x elválasztófal / 6x bedugható fal
Méretetek Szé x Mé x Ma [mm]	508 x 337 x 84	508 x 337 x 135
Cikkszám	72511009.97V	72511011.97V

varioCase L elválasztókkal és elosztólemezekkel



- robusztus és kiváló minőségű szervizkoffer elválasztó- és bedugható falakkal
- szerszámok és fogyóeszközök rendezett és tiszta tárolásához
- egyszerű integrálás a bott vario3 járműberendezésekbe és bott műhelyberendezésbe a vezetősínek oldalsó felfogóinak köszönhetően
- biztonság az automatikus reteszelés által a fedél zárásakor
- Terhelhetőség: 20 kg
- Anyag: szinterezett acéllemez
- Szín: antracitszürke (RAL 7016)



Megnevezés	varioCase L 84	varioCase L 135
Berendezés	3x elválasztófal / 6x bedugható fal	3x elválasztófal / 6x bedugható fal
Méretetek Szé x Mé x Ma [mm]	508 x 337 x 84	508 x 337 x 135
Cikkszám	72511010.19V	72511012.19V

varioCase L kofferrendszerek

varioCase L 84 doboz szortimentekkel



- könnyű és kiváló minőségű szervizkoffer apró alkatrésztároló dobozokkal felszerelve
- apró alkatrészek és fogyóeszközök rendezett és tiszta tárolásához
- egyszerű integrálás a bott vario3 járműberendezésekbe és bott műhelyberendezésbe a vezetősínek oldalsó felfogóinak köszönhetően
- biztonság az automatikus reteszelés által a fedél zárásakor
- Terhelhetőség: 20 kg
- Anyag: eloxált alumínium



Megnevezés	varioCase L 84	varioCase L 84	varioCase L 84	varioCase L 84
Berendezés	12 doboz és szerszámrekesz	17 doboz és szerszámrekesz	24 doboz és szerszámrekesz	32 doboz és szerszámrekesz
Méret Szé x Mé x Ma [mm]	508 x 337 x 84	508 x 337 x 84	508 x 337 x 84	508 x 337 x 84
Cikkszám	72511023.97V	72511024.97V	72511026.97V	72511027.97V

varioCase L 84 doboz szortimentekkel



- robusztus és kiváló minőségű szervizkoffer apró alkatrésztároló dobozokkal felszerelve
- apró alkatrészek és fogyóeszközök rendezett és tiszta tárolásához
- egyszerű integrálás a bott vario3 járműberendezésekbe és bott műhelyberendezésbe a vezetősínek oldalsó felfogóinak köszönhetően
- biztonság az automatikus reteszelés által a fedél zárásakor
- Terhelhetőség: 20 kg
- Anyag: szinterezett acéllemez
- Szín: antracitszürke (RAL 7016)

Megnevezés	varioCase L 84
Berendezés	17 doboz és szerszámrekesz
Méret Szé x Mé x Ma [mm]	508 x 337 x 84
Cikkszám	72511025.19V

varioCase L kofferrendszerek

varioCase L 135 doboz szortimentekkel



- könnyű és kiváló minőségű szervizkoffer apró alkatrésztároló dobozokkal felszerelve
- apró alkatrészek és fogyóeszközök rendezett és tiszta tárolásához
- sok tárolóhely második tárolószint és boxentray által
- egyszerű integrálás a bott vario3 járműberendezésekbe és bott műhelyberendezésbe a vezetősínek oldalsó felfogóinak köszönhetően
- biztonság az automatikus reteszelés által a fedél zárásakor
- Terhelhetőség: 20 kg
- Anyag: eloxált alumínium

Megnevezés	varioCase L 135
Berendezés	34 doboz boxentray-jel és szerszámrecesszel
Méreték Szé x Mé x Ma [mm]	508 x 337 x 135
Cikkszám	72511028.97V

varioCase L 84 fűvókatartó betéttel



- könnyű és kiváló minőségű szervizkoffer fűvókatartóval és apró alkatrésztároló dobozokkal felszerelve
- égőfűvókák biztonságos és tiszta tárolásához
- egyszerű integrálás a bott vario3 járműberendezésekbe és bott műhelyberendezésbe a vezetősínek oldalsó felfogóinak köszönhetően
- biztonság az automatikus reteszelés által a fedél zárásakor
- Terhelhetőség: 20 kg
- Anyag: eloxált alumínium

Megnevezés	varioCase L 84
Berendezés	Fűvókatartó, 2 apró alkatrész doboz és szerszámrecessz
Méreték Szé x Mé x Ma [mm]	508 x 337 x 84
Cikkszám	72511030.97V

perfo

Rend a munkahelyen

Gyorsan elérhető
szerszámok és apró tárgyak

Egy rendszer – az eredeti



Átláthatóság a kiszámíthatóságért

Perforáltfal-rendszerünk, a perfo gondoskodik a munkahely rendjéről és hatékonyságáról. A szerszámok és apró tárgyak szisztematikus előkészítése biztosítja azok könnyű elérhetőségét. A perfo egységes rendszert kínál számos különféle kampóval és szerszámtartóval.

A bott vario3 járműberendezésen belül a perfo rács szabványosított formában az oldallapokon található. Továbbá a jármű belső falának burkolata vagy a jármű válaszfalai is elláthatók perfo ráccsal.

Ezenfelül a cubio szekrényekre és műhelykocsikra is integrálhatók perfo perforált lemezek. Perfo perforált lemezeink különösen alkalmasak a falra vagy a munkapadra való egységes felszerelésre. Ezenfelül a szabadon álló perfo állványok és perfo mobil elemek számos lehetőséget kínálnak a szerszámok és anyagok rugalmas elhelyezésére.

perfo körtartó

- szinterezett acéllemez, antraciszürke RAL 7016
- 2 helyel, max. Ø 70 mm

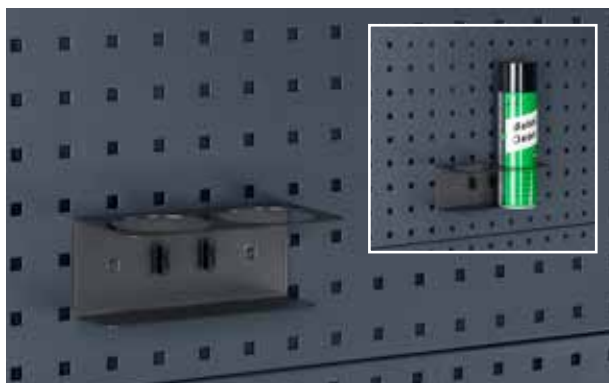

Csomagolási egység	1
Méret Szé x Mé x Ma [mm]	175 x 87 x 70
Cikkszám	14021053.19V

perfo akasztó plusz

- széles alaplappal
- magasztott akasztóvég (35 mm)

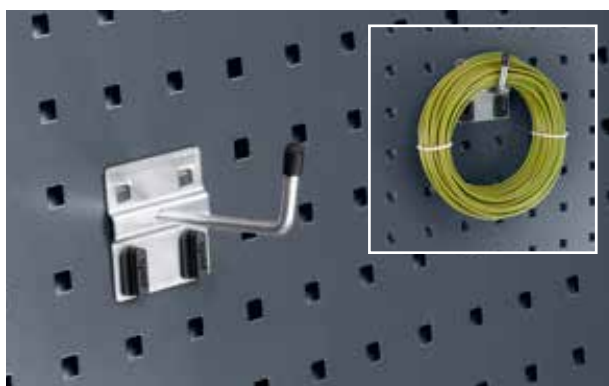

Csomagolási egység	5	5	5
Méret Szé x Mé x Ma [mm]	60 x 25 x 60	60 x 50 x 60	60 x 75 x 60
Cikkszám	14001117	14001119	14001121

perfo vízadagoló szett

- 12 liter-es térfogat
- leeresztő csap a kanna oldalán
- alumínium konzollal és rögzítőhevederrel



Csomagolási egység	1
Méret Szé x Mé x Ma [mm]	370 x 185 x 375
Cikkszám	63003059.19V

perfo papírtekerccs-tartó, önbiztosító

- max. 260 mm széles, Ø 280 mm-es papírtekerccsekhez
- 1 papírtekerccsel együtt



Kivétel	Papírtekerccs tartó	Papírtekerccs
Csomagolási egység	1	12
Méret Szé x Mé x Ma [mm]	315 x 185 x 180	200 x 130 x 130
Cikkszám	63003058.19V	63003074.90V

perfo tartószortiment



- Tartalom
- 2 akasztó 50 mm
- 2 akasztó 75 mm
- 2 akasztó plusz 50 mm
- 2 akasztó plusz 75 mm
- 2 kettős akasztó 75 mm
- 1 kengyeles tartó 100 mm
- 1 körtartó 40 mm
- 1 körtartó 60 mm
- 1 szerelőkulcs

Cikkszám

14030215

perfo lyuklapok

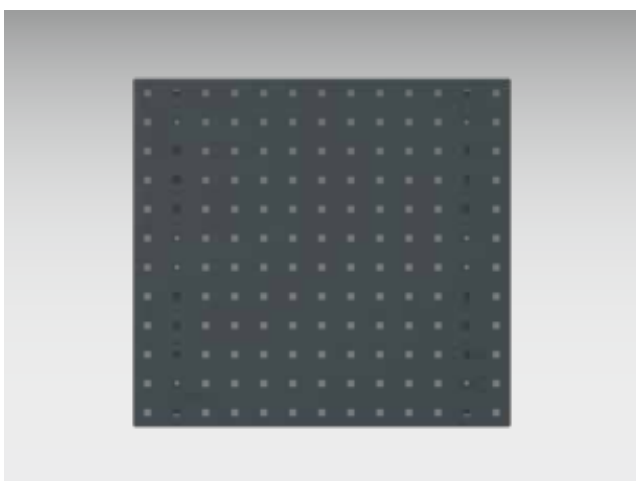

- nem csavarodik az oldalsó hajlításoknak köszönhetően
- külön merevítő profilok a hátoldalon
- lyukosztás: 9,2 x 9,2 mm lyuktávolság 38,1 mm
- a szerszámrekesz és a tartólap alakzáró összekapcsolása
- a raszterméret, több lap egymás mellé illesztésével is megmarad

Méret Szé x Mé x Ma [mm]	495 x 13 x 457	991 x 13 x 457	1486 x 13 x 457	1981 x 13 x 457
Cikkszám	14025115.19	14025117.19	14025118.19	14025119.19

bottTainer

Lopásvédelem

Gyors és ergonomikus
hozzáférés

Tárolótér
optimális kihasználása



Tárolótér kihasználása

A bottTainer kiválóan alkalmas a tárolótér kihasználására és a rakomány nyílt platón való rögzítésére. A belülről tagolt tárolódobozok révén a platón mindig jól áttekintheti felszerelését. Bármikor gyorsan és ergonomikusan hozzáférhet anyagaihoz és szerszámaihoz. Ezt a célt szolgálják a belső rész fiókjai, amelyeket ajtó vagy roló véd és biztosít.

Az erős keretszerkezet felel a bottTainer nagyfokú stabilitásáért. A tömítések megvédik felszerelését a ráfröccsenő víztől, így az száraz marad.

A rendkívül ellenálló zárnak köszönhetően az Ön által szállított áru mindenkor védve van a lopási kísérletekkel szemben. A bottTainer számos különféle előre konfigurált változata közül választhat. Vagy akár saját elképzelése szerinti, egyedi konfigurációt is rendelhet tőlünk.



Stabilitás

- nagyfokú stabilitás az erős keretkonstrukciónak köszönhetően
- strapabíró felületek: oldalai és alja horganyzott acéllemez
- szekrényttest élvédő profilokkal

Rend és kényelem

- tárolótér optimális elrendezése bott vario rendszerrel való bővítés révén
- fiókelosztók az apró kellékek áttekinthető tárolására
- gyors hozzáférés a legfontosabb felszereléshez oldalajtók rolók, belső fiókok segítségével, a platóra való fellépés nélkül

Sokoldalúság

- sokféle kivitel alumínium bordáslemez fedéllel vagy alumínium rolókkal
- különböző tárolótér-tagolások és konfigurációk
- a kész variációkon kívül egyéni konfigurációra is van lehetőség

Védelem és biztonság

- egyszerű rakományrögzítés a platón
- nagyfokú védelem az időjárással és a fröccsenő vízzel szemben szerszámok és anyagok számára
- a szállítandó árut kétpontos zárrendszer védi a lopási kísérletek ellen
- a lábak védelmet nyújtanak a felázással szemben

bottTainer felnyitható fedéllel



- fedél csúszásmentes alumínium bordáslemezről
- gázrugó segíti a fedél biztonságos nyitvatartását
- a szállítandó anyag biztonságos tárolása az erős zárakkal ellátott kétpontos zárrendszernek köszönhetően

Külső méretek Szé x Mé x Ma mm	1750 x 650 x 760	1930 x 650 x 760
Teherbírás kg	200	200
Súly kg	63	69
Cikksz.	60020001.51M	60020002.51M

bottTainer felnyitható fedéllel és polccal



- fedél csúszásmentes alumínium bordáslemezről
- kétrészes, kivehető polccal
- gázrugó segíti a fedél biztonságos nyitvatartását
- a szállítandó anyag biztonságos tárolása az erős zárakkal ellátott kétpontos zárrendszernek köszönhetően

Külső méretek Szé x Mé x Ma mm	1750 x 650 x 760	1930 x 650 x 760
Teherbírás kg	300	300
Súly kg	71	77
Cikksz.	60020003.51M	60020004.51M

bottTainer elválasztóelem polchoz

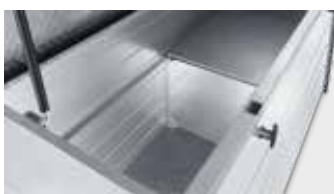

- elválasztó, a polc fölött helyezhető el

Cikksz.	63001110.98V
----------------	---------------------

bottTainer ajtókkal és polccal



- fedél csúszásmentes alumínium bordáslemezéből
- lehetséges kivitelek:
ljobb- és baloldalon 1-1 magas ajtó, vagy 2-2 ajtó egymás fölött, erős zárrakkal
- a szintek között fixen becsavarozott polc
- a felső ajtó zárt oldalfal esetén is nyitható
- az alsó rekesz igény szerint fiókokkal is felszerelhető
- elválasztóval a felső rekesz tagolásához

Fióksett*	Nagy terhelés 70 kg	Nagy terhelés 50 kg
Méreték Szé x Mé x Ma mm	1x 175x540 / 1x 300x540	1x 175x795 / 1x 300x795
Cikksz.	60022011.19M	60022012.19M

Külső méretek Szé x Mé x Ma mm	1750 x 630 x 1130	1750 x 630 x 1130	1930 x 630 x 1130	1930 x 630 x 1130
Kivitel	4 Türen	2 Türen	4 Türen	2 Türen
Teherbírás kg	300	300	300	300
Súly kg	99	98	106	105
Cikksz.	60022001.51M	60022003.51M	60022002.51M	60022004.51M

bottTainer rolóval



- időjárásálló és zárható roló erős alumíniumból
- gyors hozzáférés a teljes hasznos térhez



Külső méretek Szé x Mé x Ma mm	1365 x 710 x 910
Kivitel	lenyitható előlapos polc, bottBox-tálca bottBoxokkal
Súly kg	76
Cikksz.	60021011.51M

bottTainer emelőszemek



- 4 emelőszem a gyors, mobil szállítás érdekében
- porfestett
- szín: mélyfekete (RAL 9005)
- rögzítőanyaggal együtt

Cikksz.

90099590.63

bottTainer targoncázható láb



- targoncázható láb a gyors, mobil szállítás érdekében
- horganyzott
- rögzítőszettel együtt

bottTainerhez	fedeles	rolós
Méretek Mé x Ma mm	650 x 130	710 x 130
Cikksz.	60020018.51M	60021006.51M

bott tárolórekesz platóra



- platóra szerelhető a gyors és egyszerű rakományrögzítés érdekében
- lapátok, seprők és más szerszámok szállításához
- szélessége 1700–2136 mm között állítható, ezáltal szinte minden platón használható
- erős konstrukció időjárásálló alumínium bordáslemezéből, oldalról a plató oldalfala zárja le



Kivitel	Tárolórekesz platóra	Rögzítőanyag
Méretetek Szé x Mé x Ma mm	1700 - 2136 x 622 x 382	
Cikksz.	60020029.98V	90099667

Rakományrögzítő ponyva platós járművekre



- rakomány rögzítésére a platón
- különösen jól használható laza vagy alakatlan rakományhoz
- a nem átlátszó anyagból készült ponyva lopás elleni védelmet is nyújt
- bevizsgálva a VDI 2700 alapján
- teherbírás 200 daN-ig
- szín: antracitszürke
- 4 ponyvaméret, minden keresett platómérethez
- oldalfali rögzítőgyűrűvel



Platóhossz	2100-2650	2650-3200	3200-3750	3750-4300
Kivitel ponyva	S	M	L	XL
Cikksz.	62627015.19V	62627016.19V	62627017.19V	62627018.19V



„A bottTainerben az összes szerszámomat biztonságban szállíthatom. A platómon mindig minden kéznél van, amire a munka helyszínén szükségem van. Tárolás közben minden száraz és tiszta marad. Ezenkívül még zárható is, úgyhogy a tolvajoknak semmi esélyük.”





Ha kérdése van a bott termékekkel kapcsolatban, vagy telefonon szeretne rendelni belőlük,
a bott dialog-aktív telefonos ügyfélszolgálat munkatársai örömmel állnak rendelkezésére:

+36 (36) 479-980

Megkeresését e-mailben is elküldheti nekünk a következő címre: **info@bott.hu**

www.bott.hu

Bott Hungária Kft., Klingler Klaus út 21., HU-3283 Tarnaszánya
Telefon: +36 (36) 479-995, Telefax: +36 (36) 479-980, info@bott.hu